

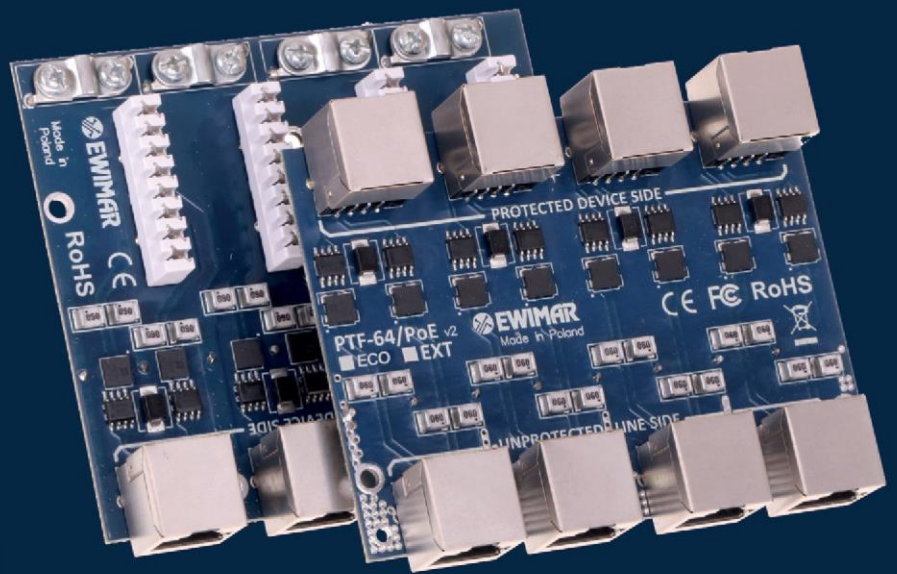

Produkty polskie

# SYSTEMY INSTALACYJNE I OCHRONNE SSWIN, LAN, CCTV, AUTOMATYKI PRZEMYSŁOWEJ

## CENNIK PRODUKTÓW 2024



Przykład prawidłowo zabezpieczonej instalacji z aparaturą kontrolno-pomiarową.

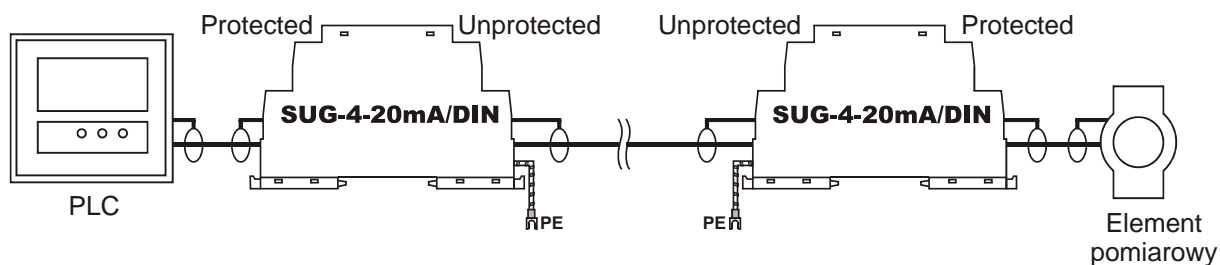
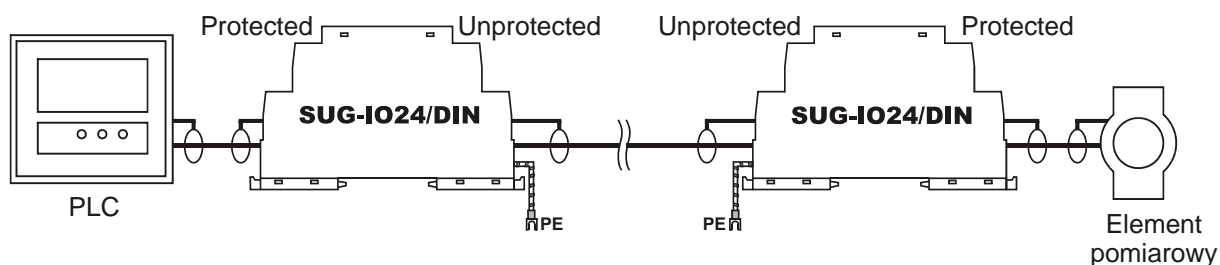
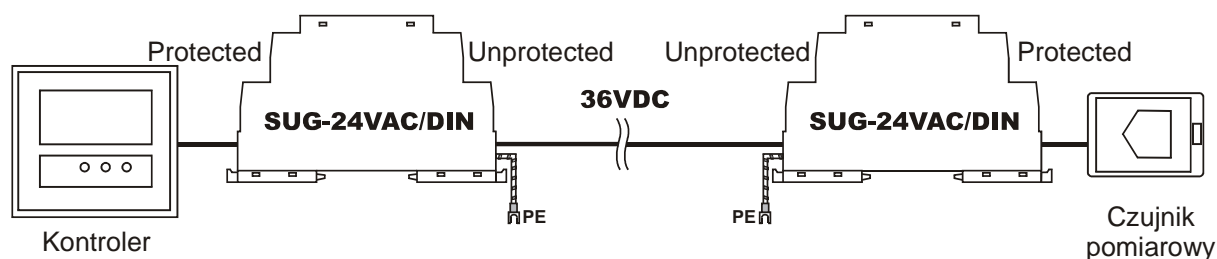
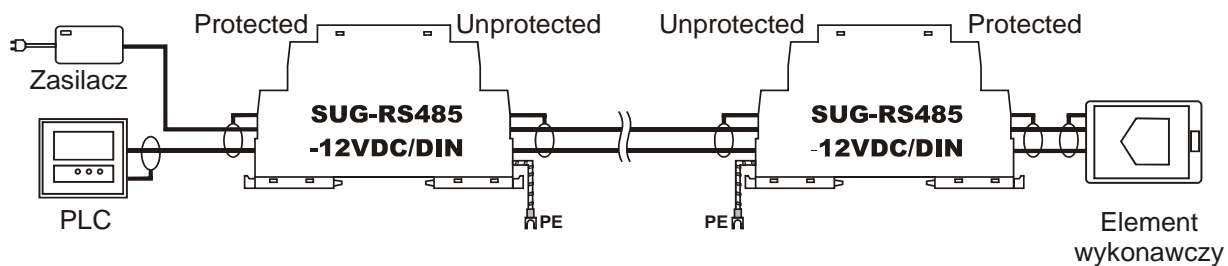
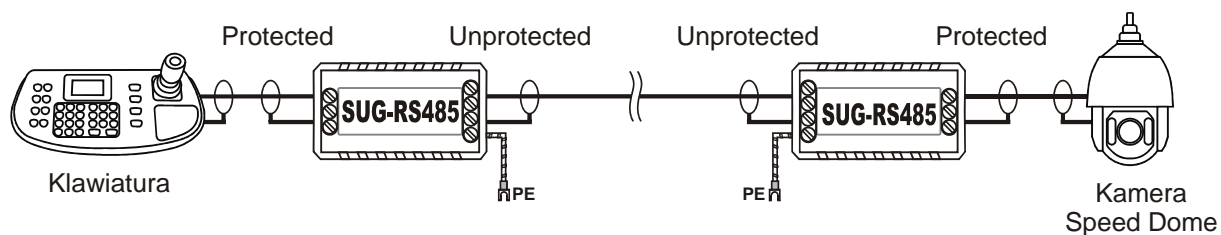

Maksymalną ochronę uzyskuje się poprzez montaż ograniczników na granicach stref oraz na obydwu końcach linii.

W obszarze oddziaływania impulsowego pola elektromagnetycznego na urządzenia elektryczne i elektroniczne, konieczne jest zastosowanie odpowiednio dobranych urządzeń ochronnych. Ogólne zasady tworzenia strefowej ochrony przed piorunowym impulsem elektromagnetycznym w obiekcie budowlanym zawarto w normie PN-EN 62305-4. Norma ta wymaga systematycznego podejścia składającego się ze skoordynowanych SPD zarówno dla linii elektroenergetycznych, jak i linii sygnałowych.

## Przykład prawidłowo zabezpieczonej centrali alarmowej w instalacji SSWin.

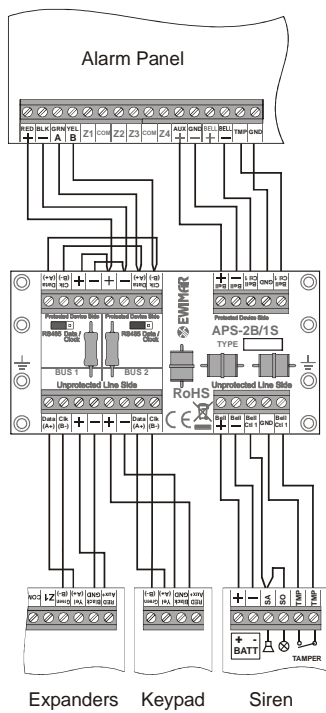

Ochrona 2 magistral i sygnalizatora z własnym zasilaniem

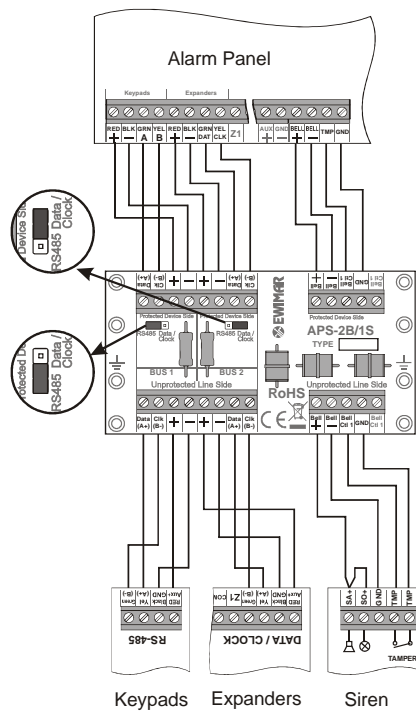

Ochrona 2 magistral i sygnalizatora bez własnego zasilania

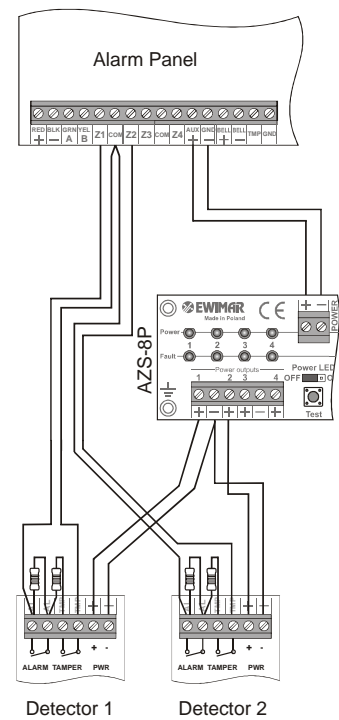

Separacja 8 linii zasilania czujek alarmowych

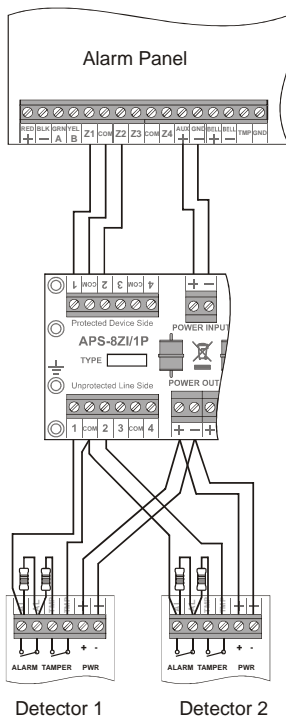

Ochrona 8 linii alarmowych czujek wewnętrznych i wspólnego zasilania

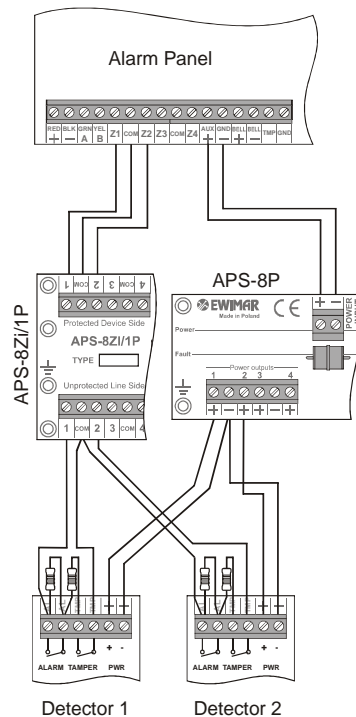

Ochrona 8 linii alarmowych czujek wewnętrznych z separacją zasilania

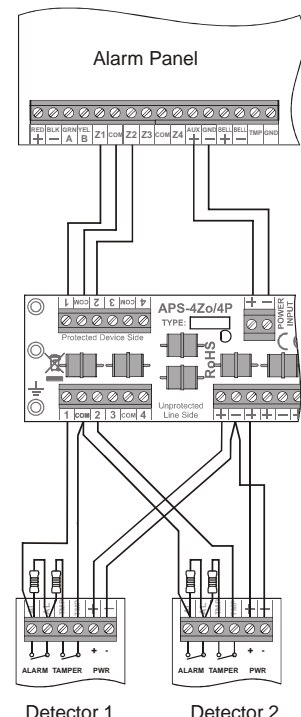

Ochrona 4 linii alarmowych czujek zewnętrznych i 4 linii zasilania

Maksymalną ochronę uzyskuje się poprzez montaż ograniczników na granicach stref oraz na obydwu końcach linii.

Wymagana niezawodność systemów alarmowych przy jednocześnie dużym ryzyku wchłaniania impulsu elektromagnetycznego skutkuje koniecznością stosowania dodatkowych urządzeń ochronnych. Zastosowanie ochrony przeciwprzepięciowej na granicach stref LPZ ma za zadanie ograniczenie przenikania prądów wyładowczych do wnętrza obiektów oraz eliminowanie zaindukowanych przepięć w okablowaniu.

Przykład prawidłowo zabezpieczonej instalacji opartej na produktach **PTU/PTF-xxx-xxx/PoE**.

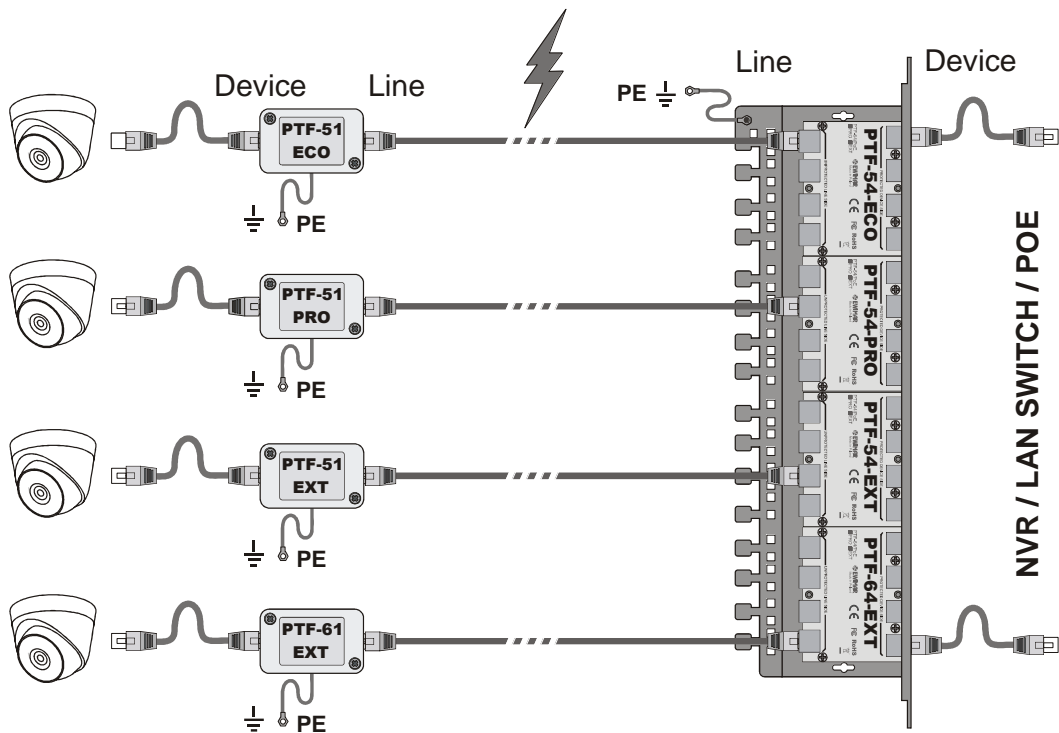

Przykład prawidłowo zabezpieczonej instalacji opartej na produktach **PTU/PTF-xxx-xxx/InPoE**.

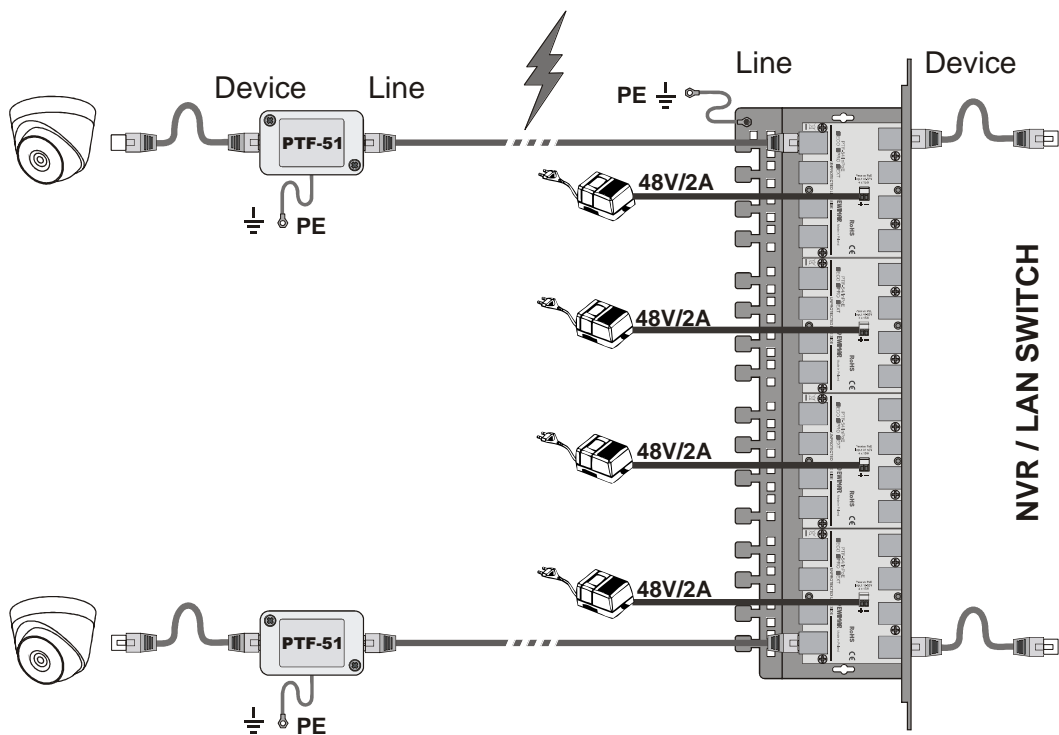

Maksymalną ochronę uzyskuje się poprzez montaż ograniczników na granicach stref oraz na obydwu końcach linii.

Zgodnie z PN-EN 62676-4, jeżeli istnieje ryzyko impulsu elektrycznego interferencyjnego/odgromowego, zaleca się zapewnienie ochrony odpowiedniej do wymagań, a także zapewnienie odpowiednich punktów uziemienia urządzeń oraz aby system spełniał wymagania serii ISO/IEC 11801, serii IEC 62305, IEC 62305-3 i IEC 62305-4.

Zgodnie z Rozporządzeniem Ministra Cyfryzacji z dnia 26 maja 2023 r., wymaga się zabezpieczenia torów kablowych telekomunikacyjnych linii kablowych nadziemnych, linii napowietrznych oraz torów kablowych telekomunikacyjnych linii kablowych podziemnych współpracujących z urządzeniami telekomunikacyjnymi.



## CHARAKTERYSTYKA POZIOMÓW OCHRONY W PRODUKTACH PTU/PTF

Instalacje teletechniczne narażone są na występowanie przepięć i wyładowań atmosferycznych na różnym poziomie. Zależy to od miejsca zainstalowania urządzeń, sposobu prowadzenia przewodów oraz rodzaju materiałów, użytych w konstrukcji budynków. Nie wszędzie muszą być stosowane zabezpieczenia o najwyższych parametrach, w związku z tym stworzyliśmy 3 grupy urządzeń ochronnych o różnej skuteczności.

Schemat 1

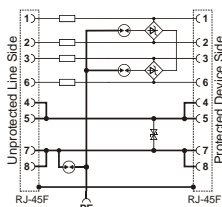

Schemat 2

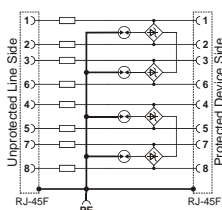

**ECONOMICAL** to ekonomiczne rozwiązania, mające na celu ochronę urządzeń, zainstalowanych wyłącznie wewnątrz budynku. Zapewnia skuteczną ochronę przed zaindukowanym impulsem elektromagnetycznym powstającym podczas wyładowania atmosferycznego. Chronią również przed przepięciami elektrostatycznymi i działaniem paralizatorów elektronicznych. Produkty posiadają wbudowaną ochronę przed oddziaływaniem przepięcia na parach PoE w dowolnym standardzie zasilania. Zalecane są do montażu w strefie LPZ1 lub wyższych. Serii ECO nie zaleca się do ochrony instalacji w obiektach infrastruktury przemysłowej oraz krytycznej, do tych instalacji zalecana jest seria PRO lub EXT.

**Schemat 1:** Ochronniki z oznaczeniem **PTU/PTF-5xx-ECO/PoE**, wykorzystują linie 1-2, 3-6 do transmisji danych (100 Mb/s) oraz zasilania PoE. Połączone pary (4,5) - (7,8) używane są wyłącznie do zasilania PoE.

**Schemat 2:** Ochronniki z oznaczeniem **PTU/PTF-6xx-ECO/PoE**, dzięki zaawansowanej budowie wykorzystują wszystkie linie do transmisji danych (1000 Mb/s) oraz zasilania PoE.

Schemat 1

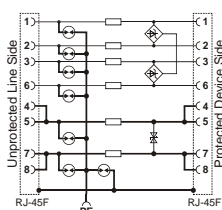

Schemat 2

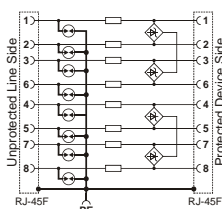

**PROFESSIONAL** to rozwiązania o podwyższonej skuteczności ochronnej, przeznaczone do instalacji wymagających ciągłości pracy. Posiadają 2 stopnie eliminacji przepięć wraz z ochroną przed oddziaływaniem przepięcia na parach PoE, w dowolnym standardzie zasilania. Skuteczność ochrony jest na poziomie 1kA (10/350  $\mu$ s) oraz 2,5kA (8/20  $\mu$ s) - na każdą żyłą przewodu. Pozwala to na eliminację dużych prądów udarowych, w tym częściowych prądów pioruna. Seria PRO to podstawowa ochrona urządzeń montowanych na zewnątrz, od których wymagana jest stała i nieprzerwana praca, zapewniając wysoki poziom ochrony przed przeskokami iskrowymi oraz indukującymi się impulsami elektromagnetycznymi. Mogą być montowane na granicy stref LPZ0 i LPZ1 lub wyższych.

**Schemat 1:** Ochronniki z oznaczeniem **PTU/PTF-5xx-PRO/PoE**, wykorzystują linie 1-2, 3-6 do transmisji danych (100 Mb/s) oraz zasilania PoE. Połączone pary (4,5) - (7,8) używane są wyłącznie do zasilania PoE.

**Schemat 2:** Ochronniki z oznaczeniem **PTU/PTF-6xx-PRO/PoE**, dzięki zaawansowanej budowie wykorzystują wszystkie linie do transmisji danych (1000 Mb/s) oraz zasilania PoE.

Schemat 1

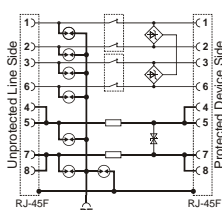

Schemat 2

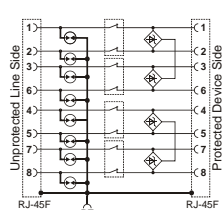

**EXTREME** to rozwiązania wykorzystujące najnowocześniejsze technologie w zakresie ochrony przepięciowej. Oprócz komponentów zastosowanych w serii PRO posiadają dodatkowy stopień ochronny w postaci superszybkich bezpieczników MOSFET z automatycznym resetem. To innowacyjne rozwiązanie, bardzo skutecznie ogranicza przepływ dużych prądów udarowych, które powstają podczas wyładowań, a nawet chwilowych różnic potencjałów występujących w przemyśle. Bezpiecznik MOSFET automatycznie wykrywa wzrost prądu i odcina obwód chroniony w czasie 1  $\mu$ s. Po zdławieniu przepięcia przez elementy ochronne połączenie jest przywracane. Skuteczność ochrony jest na poziomie 1kA (10/350  $\mu$ s) oraz 2,5kA (8/20  $\mu$ s) - na każdą żyłą przewodu. Seria EXT dostarcza dużo wyższy poziom ochrony dla niskonapięciowych obwodów sygnałowych niż seria PRO. Dedykowana jest do instalacji przemysłowych oraz infrastruktury krytycznej. Produkty tej serii mogą być montowane na granicy stref LPZ0 i LPZ1 lub wyższych.

**Schemat 1:** Ochronniki z oznaczeniem **PTU/PTF-5xx-EXT/PoE**, wykorzystują linie 1-2, 3-6 do transmisji danych (100 Mb/s) oraz zasilania PoE. Połączone pary (4,5) - (7,8) używane są wyłącznie do zasilania PoE.

**Schemat 2:** Ochronniki z oznaczeniem **PTU/PTF-6xx-EXT/PoE**, dzięki zaawansowanej budowie wykorzystują wszystkie linie do transmisji danych (1000 Mb/s) oraz zasilania PoE.

Cennik obowiązuje od dnia 02.04.2024 roku. Cennik z dniem wydania zastępuje i unieważnia pozostałe wydania cennika i obowiązuje do dnia wejścia w życie następnego wydania. Podane kwoty są cenami detalicznymi netto.







## **SPIS TREŚCI**





(kliknij i przejdź do wybranej kategorii)

<b>ZABEZPIECZENIA AUTOMATYKI PRZEMYSŁOWEJ</b> .....	6
ZABEZPIECZENIA LINII ZASILANIA .....	6
ZABEZPIECZENIA MAGISTRALI KOMUNIKACYJNEJ .....	7
<b>ZABEZPIECZENIA SYSTEMÓW ALARMOWYCH</b> .....	11
1-KANAŁOWE ZABEZPIECZENIA .....	11
8-KANAŁOWE ZABEZPIECZENIA .....	11
MODUŁY PRZEKAŹNIKOWE .....	12
<b>ZABEZPIECZENIA GIGABIT ETHERNET / LAN / PoE / IP-CCTV</b> .....	13
1-KANAŁOWE ZABEZPIECZENIA .....	13
4-KANAŁOWE ZABEZPIECZENIA .....	14
8-KANAŁOWE ZABEZPIECZENIA .....	15
16-KANAŁOWE ZABEZPIECZENIA .....	16
<b>ZABEZPIECZENIA LAN / PoE / IP-CCTV</b> .....	17
1-KANAŁOWE ZABEZPIECZENIA .....	17
4-KANAŁOWE ZABEZPIECZENIA .....	20
8-KANAŁOWE ZABEZPIECZENIA .....	22
16-KANAŁOWE ZABEZPIECZENIA .....	23
<b>BEZPRZEWODOWA TRANSMISJA VIDEO AHD / CVI / TVI</b> .....	26
<b>PASYWNE URZĄDZENIA DO PRZESYŁANIA SYGNAŁU PO SKRĘTCE UTP</b> .....	26
<b>ZABEZPIECZENIA I SEPARATOR Y VIDEO AHD / CVI / TVI</b> .....	26
1-KANAŁOWE ZABEZPIECZENIA I SEPARATOR Y HD .....	26
4-KANAŁOWE ZABEZPIECZENIA HD .....	28
8-KANAŁOWE ZABEZPIECZENIA I SEPARATOR Y HD .....	29
16-KANAŁOWE ZABEZPIECZENIA I SEPARATOR Y HD .....	31
<b>KONWERTERY ZASILANIA PoE</b> .....	34
<b>AKTYWNE URZĄDZENIA MAGISTRALI RS-485</b> .....	34
<b>KONWERTERY PROTOKOŁÓW PTZ</b> .....	36
<b>PRZEDŁUŻACZE MYSZY MUSB</b> .....	41
<b>AKCESORIA MONTAŻOWE</b> .....	43





# ZABEZPIECZENIA AUTOMATYKI PRZEMYSŁOWEJ





## ZABEZPIECZENIA LINII ZASILANIA





<p><a href="#"><u>SUG-12VDC</u></a></p> 	<p><b>Ogranicznik przepięć linii zasilającej 12V DC</b></p> <ul style="list-style-type: none"> <li>Napięcie znamionowe 12V DC</li> <li>Prąd znamionowy do 3A</li> <li>2 stopnie ochrony przeciwprzepięciowej (GDT, TVS)</li> <li><b>Skuteczność ochrony 3,5kA @ 10/350 μs</b></li> <li><b>Skuteczność ochrony 10kA @ 8/20 μs - na każdą żyłę przewodu</b></li> <li>Ilość chronionych torów: 2 x zasilanie + ekran</li> <li>Niska rezystancja szeregową</li> <li>Wymiary: 57 x 32 x 28 (mm)</li> </ul>	<p>135,00 zł</p>
<p><a href="#"><u>SUG-24VDC</u></a></p> 	<p><b>Ogranicznik przepięć linii zasilającej 24V DC</b></p> <ul style="list-style-type: none"> <li>Napięcie znamionowe 24V DC</li> <li>Prąd znamionowy do 3A</li> <li>2 stopnie ochrony przeciwprzepięciowej (GDT, TVS)</li> <li><b>Skuteczność ochrony 3,5kA @ 10/350 μs</b></li> <li><b>Skuteczność ochrony 10kA @ 8/20 μs - na każdą żyłę przewodu</b></li> <li>Ilość chronionych torów: 2 x zasilanie + ekran</li> <li>Niska rezystancja szeregową</li> <li>Wymiary: 57 x 32 x 28 (mm)</li> </ul>	<p>135,00 zł</p>
<p><a href="#"><u>SUG-24VAC</u></a></p> 	<p><b>Ogranicznik przepięć linii zasilającej 24V AC / 36V DC</b></p> <ul style="list-style-type: none"> <li>Napięcie znamionowe 24V AC (36V DC)</li> <li>Prąd znamionowy do 3A</li> <li>2 stopnie ochrony przeciwprzepięciowej (GDT, TVS)</li> <li><b>Skuteczność ochrony 3,5kA @ 10/350 μs</b></li> <li><b>Skuteczność ochrony 10kA @ 8/20 μs - na każdą żyłę przewodu</b></li> <li>Ilość chronionych torów: 2 x zasilanie + ekran</li> <li>Niska rezystancja szeregową</li> <li>Wymiary: 57 x 32 x 28 (mm)</li> </ul>	<p>135,00 zł</p>
<p><a href="#"><u>SUG-48VDC</u></a></p> 	<p><b>Ogranicznik przepięć linii zasilającej 48V DC</b></p> <ul style="list-style-type: none"> <li>Napięcie znamionowe 48V DC</li> <li>Prąd znamionowy do 3A</li> <li>2 stopnie ochrony przeciwprzepięciowej (GDT, TVS)</li> <li><b>Skuteczność ochrony 3,5kA @ 10/350 μs</b></li> <li><b>Skuteczność ochrony 10kA @ 8/20 μs - na każdą żyłę przewodu</b></li> <li>Ilość chronionych torów: 2 x zasilanie + ekran</li> <li>Niska rezystancja szeregową</li> <li>Wymiary: 57 x 32 x 28 (mm)</li> </ul>	<p>135,00 zł</p>
<p><a href="#"><u>SUG-12VDC/DIN</u></a></p> 	<p><b>Ogranicznik przepięć linii zasilającej 12V DC do montażu na szynie DIN</b></p> <ul style="list-style-type: none"> <li>Napięcie znamionowe 12V DC / Prąd znamionowy do 5A</li> <li>2 stopnie ochrony przeciwprzepięciowej (GDT, TVS)</li> <li><b>Skuteczność ochrony 3,5kA @ 10/350 μs</b></li> <li><b>Skuteczność ochrony 10kA @ 8/20 μs - na każdą żyłę przewodu</b></li> <li>Ilość chronionych torów: 2 x zasilanie</li> <li>Niska rezystancja szeregową</li> <li>Obudowa do montażu na szynie DIN</li> <li>Wymiary: 17,5 x 90 x 57 (mm)</li> </ul>	<p>145,00 zł</p>
<p><a href="#"><u>SUG-24VDC/DIN</u></a></p> 	<p><b>Ogranicznik przepięć linii zasilającej 24V DC do montażu na szynie DIN</b></p> <ul style="list-style-type: none"> <li>Napięcie znamionowe 24V DC / Prąd znamionowy do 5A</li> <li>2 stopnie ochrony przeciwprzepięciowej (GDT, TVS)</li> <li><b>Skuteczność ochrony 3,5kA @ 10/350 μs</b></li> <li><b>Skuteczność ochrony 10kA @ 8/20 μs - na każdą żyłę przewodu</b></li> <li>Ilość chronionych torów: 2 x zasilanie</li> <li>Niska rezystancja szeregową</li> <li>Obudowa do montażu na szynie DIN</li> <li>Wymiary: 17,5 x 90 x 57 (mm)</li> </ul>	<p>145,00 zł</p>

<p><a href="#"><u>SUG-24VAC/DIN</u></a></p> 	<p><b>Ogranicznik przepięć linii zasilającej 24V AC / 36V DC do montażu na szynie DIN</b></p> <ul style="list-style-type: none"> <li>Napięcie znamionowe 24V AC (36V DC) / Prąd znamionowy do 5A</li> <li>2 stopnie ochrony przeciwprzepięciowej (GDT, TVS)</li> <li><b>Skuteczność ochrony 3,5kA @ 10/350 μs</b></li> <li><b>Skuteczność ochrony 10kA @ 8/20 μs - na każdą żyłę przewodu</b></li> <li>Ilość chronionych torów: 2 x zasilanie</li> <li>Niska rezystancja szeregową</li> <li>Obudowa do montażu na szynie DIN</li> <li>Wymiary: 17,5 x 90 x 57 (mm)</li> </ul>	<p>145,00 zł</p>
<p><a href="#"><u>SUG-48VDC/DIN</u></a></p> 	<p><b>Ogranicznik przepięć linii zasilającej 48V DC do montażu na szynie DIN</b></p> <ul style="list-style-type: none"> <li>Napięcie znamionowe 48V DC / Prąd znamionowy do 5A</li> <li>2 stopnie ochrony przeciwprzepięciowej (GDT, TVS)</li> <li><b>Skuteczność ochrony 3,5kA @ 10/350 μs</b></li> <li><b>Skuteczność ochrony 10kA @ 8/20 μs - na każdą żyłę przewodu</b></li> <li>Ilość chronionych torów: 2 x zasilanie</li> <li>Niska rezystancja szeregową</li> <li>Obudowa do montażu na szynie DIN</li> <li>Wymiary: 17,5 x 90 x 57 (mm)</li> </ul>	<p>145,00 zł</p>
<p><b>ZABEZPIECZENIA MAGISTRALI KOMUNIKACYJNEJ</b></p>		
<p><a href="#"><u>SUG-RS485</u></a></p> 	<p><b>Ogranicznik przepięć magistrali RS485</b></p> <ul style="list-style-type: none"> <li>Napięcie znamionowe 10V DC</li> <li>Prąd znamionowy do 300mA</li> <li><b>3 stopnie ochrony przeciwprzepięciowej (GDT, MOSFET, TVS)</b></li> <li><b>Skuteczność ochrony 3,5kA @ 10/350 μs</b></li> <li><b>Skuteczność ochrony 10kA @ 8/20 μs - na każdą żyłę przewodu</b></li> <li><b>Wysoka skuteczność ochrony - resetowalne bezpieczniki MOSFET</b></li> <li>Niska tłumienność pozwalająca na przesyłanie transmisji o dużych szybkościach</li> <li>Ochrona przed przepięciami i różnicami potencjałów</li> <li>Ilość chronionych torów: 2 x sygnał + ekran</li> <li>Wymiary: 57 x 32 x 28 (mm)</li> </ul>	<p>145,00 zł</p>
<p><a href="#"><u>SUG-RS485/DIN</u></a></p> 	<p><b>Ogranicznik przepięć magistrali RS485 do montażu na szynie DIN</b></p> <ul style="list-style-type: none"> <li>Napięcie znamionowe 10V DC</li> <li>Prąd znamionowy do 300mA</li> <li><b>3 stopnie ochrony przeciwprzepięciowej (GDT, MOSFET, TVS)</b></li> <li><b>Skuteczność ochrony 3,5kA @ 10/350 μs</b></li> <li><b>Skuteczność ochrony 10kA @ 8/20 μs - na każdą żyłę przewodu</b></li> <li><b>Wysoka skuteczność ochrony - resetowalne bezpieczniki MOSFET</b></li> <li>Niska tłumienność pozwalająca na przesyłanie transmisji o dużych szybkościach</li> <li>Ochrona przed przepięciami i różnicami potencjałów</li> <li>Ilość chronionych torów: 2 x RS485 + ekran (konfigurowalny obwód ekranu)</li> <li>Obudowa do montażu na szynie DIN</li> <li>Wymiary: 17,5 x 90 x 57 (mm)</li> </ul>	<p>165,00 zł</p>
<p><a href="#"><u>SUG-RS485-12VDC/DIN</u></a></p> 	<p><b>Ogranicznik przepięć magistrali RS485 i zasilania 12V DC do montażu na szynie DIN</b></p> <ul style="list-style-type: none"> <li>Napięcie znamionowe 10V DC / Prąd znamionowy do 300mA (RS485)</li> <li>Napięcie znamionowe 12V DC / Prąd znamionowy do 1A (zasilanie)</li> <li><b>3 stopnie ochrony przeciwprzepięciowej RS485 (GDT, MOSFET, TVS)</b></li> <li><b>2 stopnie ochrony przeciwprzepięciowej 12V DC (GDT, TVS)</b></li> <li><b>Skuteczność ochrony 3,5kA @ 10/350 μs</b></li> <li><b>Skuteczność ochrony 10kA @ 8/20 μs - na każdą żyłę przewodu</b></li> <li><b>Wysoka skuteczność ochrony - resetowalne bezpieczniki MOSFET</b></li> <li>Niska tłumienność pozwalająca na przesyłanie transmisji o dużych szybkościach</li> <li>Kompatybilny z magistralami: Modbus RTU / Profibus / RS485</li> <li>Ochrona przed przepięciami i różnicami potencjałów</li> <li>Ilość chronionych torów: 2 x RS485 + 2 x zasilanie + ekran</li> <li>Obudowa do montażu na szynie DIN</li> <li>Wymiary: 17,5 x 90 x 57 (mm)</li> </ul>	<p>265,00 zł</p>







<p><a href="#"><u>SUG-RS485-24VDC/DIN</u></a></p> 	<p><b>Ogranicznik przepięć magistrali RS485 i zasilania 24V DC do montażu na szynie DIN</b></p> <ul style="list-style-type: none"> <li>Napięcie znamionowe 10V DC / Prąd znamionowy do 300mA (RS485)</li> <li>Napięcie znamionowe 24V DC / Prąd znamionowy do 1A (zasilanie)</li> <li><b>3 stopnie ochrony przeciwprzepięciowej RS485 (GDT, MOSFET, TVS)</b></li> <li><b>2 stopnie ochrony przeciwprzepięciowej 24V DC (GDT, TVS)</b></li> <li><b>Skuteczność ochrony 3,5kA @ 10/350 μs</b></li> <li><b>Skuteczność ochrony 10kA @ 8/20 μs - na każdą żyłę przewodu</b></li> <li><b>Wysoka skuteczność ochrony - resetowalne bezpieczniki MOSFET</b></li> <li>Niska tłumienność pozwalająca na przesyłanie transmisji o dużych szybkościach</li> <li>Kompatybilny z magistralami: Modbus RTU / Profibus / RS485</li> <li>Ochrona przed przepięciami i różnicami potencjałów</li> <li>Ilość chronionych torów: 2 x RS485 + 2 x zasilanie + ekran</li> <li>Obudowa do montażu na szynie DIN</li> <li>Wymiary: 17,5 x 90 x 57 (mm)</li> </ul>	<p>265,00 zł</p>
<p><a href="#"><u>SUG-RS422/DIN</u></a></p> 	<p><b>Ogranicznik przepięć magistrali RS422 do montażu na szynie DIN</b></p> <ul style="list-style-type: none"> <li>Napięcie znamionowe 10V DC</li> <li>Prąd znamionowy do 300mA</li> <li><b>3 stopnie ochrony przeciwprzepięciowej (GDT, MOSFET, TVS)</b></li> <li><b>Skuteczność ochrony 3,5kA @ 10/350 μs</b></li> <li><b>Skuteczność ochrony 10kA @ 8/20 μs - na każdą żyłę przewodu</b></li> <li><b>Wysoka skuteczność ochrony - resetowalne bezpieczniki MOSFET</b></li> <li>Niska tłumienność pozwalająca na przesyłanie transmisji o dużych szybkościach</li> <li>Ochrona przed przepięciami i różnicami potencjałów</li> <li>Ilość chronionych torów: TX+, TX-, RX+, RX-, GND / ekran</li> <li>Obudowa do montażu na szynie DIN</li> <li>Wymiary: 17,5 x 90 x 57 (mm)</li> </ul>	<p>265,00 zł</p>
<p><a href="#"><u>SUG-RS232-2P</u></a></p> 	<p><b>Ogranicznik przepięć magistrali RS232</b></p> <ul style="list-style-type: none"> <li>Napięcie znamionowe 15V DC</li> <li>Prąd znamionowy do 300mA</li> <li><b>3 stopnie ochrony przeciwprzepięciowej (GDT, MOSFET, TVS)</b></li> <li><b>Skuteczność ochrony 3,5kA @ 10/350 μs</b></li> <li><b>Skuteczność ochrony 10kA @ 8/20 μs - na każdą żyłę przewodu</b></li> <li><b>Wysoka skuteczność ochrony - resetowalne bezpieczniki MOSFET</b></li> <li>Niska tłumienność pozwalająca na przesyłanie transmisji o dużych szybkościach</li> <li>Ochrona przed przepięciami i różnicami potencjałów</li> <li>Ilość chronionych torów: TX, RX, GND / ekran</li> <li>Wymiary: 57 x 32 x 28 (mm)</li> </ul>	<p>145,00 zł</p>
<p><a href="#"><u>SUG-RS232-4P/DIN</u></a></p> 	<p><b>Ogranicznik przepięć magistrali RS232 do montażu na szynie DIN</b></p> <ul style="list-style-type: none"> <li>Napięcie znamionowe 15V DC</li> <li>Prąd znamionowy do 300mA</li> <li><b>3 stopnie ochrony przeciwprzepięciowej (GDT, MOSFET, TVS)</b></li> <li><b>Skuteczność ochrony 3,5kA @ 10/350 μs</b></li> <li><b>Skuteczność ochrony 10kA @ 8/20 μs - na każdą żyłę przewodu</b></li> <li><b>Wysoka skuteczność ochrony - resetowalne bezpieczniki MOSFET</b></li> <li>Niska tłumienność pozwalająca na przesyłanie transmisji o dużych szybkościach</li> <li>Ochrona przed przepięciami i różnicami potencjałów</li> <li>Ilość chronionych torów: TX, RX, RTS, CTS, GND / ekran</li> <li>Obudowa do montażu na szynie DIN</li> <li>Wymiary: 17,5 x 90 x 57 (mm)</li> </ul>	<p>265,00 zł</p>
<p><a href="#"><u>SUG-MBUS</u></a></p> 	<p><b>Ogranicznik przepięć magistrali M-BUS</b></p> <ul style="list-style-type: none"> <li>Napięcie znamionowe 36V DC</li> <li>Prąd znamionowy do 300mA</li> <li><b>3 stopnie ochrony przeciwprzepięciowej (GDT, MOSFET, TVS)</b></li> <li><b>Skuteczność ochrony 3,5kA @ 10/350 μs</b></li> <li><b>Skuteczność ochrony 10kA @ 8/20 μs - na każdą żyłę przewodu</b></li> <li><b>Wysoka skuteczność ochrony - resetowalne bezpieczniki MOSFET</b></li> <li>Niska tłumienność pozwalająca na przesyłanie transmisji o dużych szybkościach</li> <li>Ochrona przed przepięciami i różnicami potencjałów</li> <li>Ilość chronionych torów: 2 x sygnał + ekran</li> <li>Wymiary: 57 x 32 x 28 (mm)</li> </ul>	<p>145,00 zł</p>

<p><a href="#"><u>SUG-MBUS/DIN</u></a></p> 	<p align="center"><b>Ogranicznik przepięć magistrali M-BUS do montażu na szynie DIN</b></p> <ul style="list-style-type: none"> <li>Napięcie znamionowe 36V DC</li> <li>Prąd znamionowy do 300mA</li> <li><b>3 stopnie ochrony przeciwprzepięciowej (GDT, MOSFET, TVS)</b></li> <li><b>Skuteczność ochrony 3,5kA @ 10/350 μs</b></li> <li><b>Skuteczność ochrony 10kA @ 8/20 μs - na każdą żyłę przewodu</b></li> <li><b>Wysoka skuteczność ochrony - resetowalne bezpieczniki MOSFET</b></li> <li>Ochrona przewodów transmisyjnych i ekranu</li> <li>Niska tłumienność pozwalająca na przesyłanie transmisji o dużych szybkościach</li> <li>Ochrona przed przepięciami i różnicami potencjału</li> <li>Ilość chronionych torów: 2 x sygnał + ekran</li> <li>Konfigurowalny obwód ekranu</li> <li>Obudowa do montażu na szynie DIN</li> <li>Wymiary: 17,5 x 90 x 57 (mm)</li> </ul>	<p align="right">165,00 zł</p>
<p><a href="#"><u>SUG-IO24/DIN</u></a></p> 	<p align="center"><b>Ogranicznik przepięć wejść i wyjść cyfrowych do montażu na szynie DIN</b></p> <ul style="list-style-type: none"> <li>Napięcie znamionowe 24V DC</li> <li>Prąd znamionowy do 300mA</li> <li>Jeden podwójny tor (wejście/wyjście cyfrowe)</li> <li><b>3 stopnie ochrony przeciwprzepięciowej (GDT, MOSFET, TVS)</b></li> <li><b>Skuteczność ochrony 3,5kA @ 10/350 μs</b></li> <li><b>Skuteczność ochrony 10kA @ 8/20 μs - na każdą żyłę przewodu</b></li> <li><b>Wysoka skuteczność ochrony - resetowalne bezpieczniki MOSFET</b></li> <li>Niska tłumienność pozwalająca na przesyłanie transmisji o dużych szybkościach</li> <li>Ochrona przed przepięciami i różnicami potencjałów</li> <li>Kompatybilność z dowolnym urządzeniem do 24V DC</li> <li>Ilość chronionych torów: 2 x sygnał + ekran (konfigurowalny obwód ekranu)</li> <li>Obudowa do montażu na szynie DIN</li> <li>Wymiary: 17,5 x 90 x 57 (mm)</li> </ul>	<p align="right">165,00 zł</p>
<p><a href="#"><u>SUG-IO24-2/DIN</u></a></p> 	<p align="center"><b>Ogranicznik przepięć wejść i wyjść cyfrowych (2-torowy) do montażu na szynie DIN</b></p> <ul style="list-style-type: none"> <li>Napięcie znamionowe 24V DC</li> <li>Prąd znamionowy do 300mA</li> <li>Dwa podwójne tory (wejście/wyjście cyfrowe)</li> <li><b>3 stopnie ochrony przeciwprzepięciowej (GDT, MOSFET, TVS)</b></li> <li><b>Skuteczność ochrony 3,5kA @ 10/350 μs</b></li> <li><b>Skuteczność ochrony 10kA @ 8/20 μs - na każdą żyłę przewodu</b></li> <li><b>Wysoka skuteczność ochrony - resetowalne bezpieczniki MOSFET</b></li> <li>Niska tłumienność pozwalająca na przesyłanie transmisji o dużych szybkościach</li> <li>Ochrona przed przepięciami i różnicami potencjałów</li> <li>Kompatybilność z dowolnym urządzeniem do 24V DC</li> <li>Ilość chronionych torów: 2 x sygnał + 2 x sygnał + ekran</li> <li>Obudowa do montażu na szynie DIN</li> <li>Wymiary: 17,5 x 90 x 57 (mm)</li> </ul>	<p align="right">265,00 zł</p>
<p><a href="#"><u>SUG-4-20mA</u></a></p> 	<p align="center"><b>Ogranicznik przepięć pętli prądowej 4-20mA</b></p> <ul style="list-style-type: none"> <li>Napięcie znamionowe 24V DC</li> <li>Prąd znamionowy do 100mA</li> <li><b>3 stopnie ochrony przeciwprzepięciowej (GDT, MOSFET, TVS)</b></li> <li><b>Skuteczność ochrony 3,5kA @ 10/350 μs</b></li> <li><b>Skuteczność ochrony 10kA @ 8/20 μs - na każdą żyłę przewodu</b></li> <li><b>Wysoka skuteczność ochrony - resetowalne bezpieczniki MOSFET</b></li> <li>Niska tłumienność pozwalająca na przesyłanie transmisji o dużych szybkościach</li> <li>Ochrona przed przepięciami i różnicami potencjałów</li> <li>Kompatybilność z dowolnym obwodem prądowym do 24V DC</li> <li>Ilość chronionych torów: 2 x sygnał + ekran</li> <li>Wymiary: 57 x 32 x 28 (mm)</li> </ul>	<p align="right">145,00 zł</p>

<p><b><u>SUG-4-20mA/DIN</u></b></p> 	<p><b>Ogranicznik przepięć pętli prądowej 4-20mA do montażu na szynie DIN</b></p> <ul style="list-style-type: none"> <li>Napięcie znamionowe 24V DC</li> <li>Prąd znamionowy do 100mA</li> <li><b>3 stopnie ochrony przeciwprzepięciowej (GDT, MOSFET, TVS)</b></li> <li><b>Skuteczność ochrony 3,5kA @ 10/350 μs</b></li> <li><b>Skuteczność ochrony 10kA @ 8/20 μs - na każdą żyłę przewodu</b></li> <li><b>Wysoka skuteczność ochrony - resetowalne bezpieczniki MOSFET</b></li> <li>Niska tłumienność pozwalająca na przesyłanie transmisji o dużych szybkościach</li> <li>Ochrona przed przepięciami i różnicami potencjałów</li> <li>Kompatybilność z dowolnym obwodem prądowym do 24V DC</li> <li>Obudowa do montażu na szynie DIN</li> <li>Wymiary: 17,5 x 90 x 57 (mm)</li> </ul>	<p>165,00 zł</p>
<p><b><u>SUG-SAP24V</u></b></p> 	<p><b>Ogranicznik przepięć pętli czujek pożarowych 24V</b></p> <ul style="list-style-type: none"> <li>Napięcie znamionowe 24V DC</li> <li>Prąd znamionowy do 3A</li> <li>2 stopnie ochrony przeciwprzepięciowej (GDT, TVS)</li> <li><b>Skuteczność ochrony 3,5kA @ 10/350 μs</b></li> <li><b>Skuteczność ochrony 10kA @ 8/20 μs - na każdą żyłę przewodu</b></li> <li>Ilość chronionych torów: 2 x sygnał + ekran</li> <li>Niska tłumienność sygnału</li> <li>Wymiary: 57 x 32 x 28 (mm)</li> </ul>	<p>165,00 zł</p>
<p><b><u>SUG-SAP24V/DIN</u></b></p> 	<p><b>Ogranicznik przepięć pętli czujek pożarowych 24V do montażu na szynie DIN</b></p> <ul style="list-style-type: none"> <li>Napięcie znamionowe 24V DC</li> <li>Prąd znamionowy do 3A</li> <li>2 stopnie ochrony przeciwprzepięciowej (GDT, TVS)</li> <li><b>Skuteczność ochrony 3,5kA @ 10/350 μs</b></li> <li><b>Skuteczność ochrony 10kA @ 8/20 μs - na każdą żyłę przewodu</b></li> <li>Ilość chronionych torów: 2 x sygnał + ekran</li> <li>Niska tłumienność sygnału</li> <li>Obudowa do montażu na szynie DIN</li> <li>Wymiary: 17,5 x 90 x 57 (mm)</li> </ul>	<p>265,00 zł</p>
<p><b><u>SUG-DSO</u></b></p> 	<p><b>Ogranicznik przepięć linii głośnikowych 100V w systemach DSO</b></p> <ul style="list-style-type: none"> <li>Napięcie znamionowe 110V DC</li> <li>Prąd znamionowy do 3A</li> <li>2 stopnie ochrony przeciwprzepięciowej (GDT, TVS)</li> <li><b>Skuteczność ochrony 3,5kA @ 10/350 μs</b></li> <li><b>Skuteczność ochrony 10kA @ 8/20 μs - na każdą żyłę przewodu</b></li> <li>Ilość chronionych torów: 2 x sygnał + ekran</li> <li>Niska tłumienność sygnału</li> <li>Wymiary: 57 x 32 x 28 (mm)</li> </ul>	<p>145,00 zł</p>
<p><b><u>SUG-DSO/DIN</u></b></p> 	<p><b>Ogranicznik przepięć linii głośnikowych 100V w systemach DSO do montażu na szynie DIN</b></p> <ul style="list-style-type: none"> <li>Napięcie znamionowe 110V DC</li> <li>Prąd znamionowy do 5A</li> <li>2 stopnie ochrony przeciwprzepięciowej (GDT, TVS)</li> <li><b>Skuteczność ochrony 3,5kA @ 10/350 μs</b></li> <li><b>Skuteczność ochrony 10kA @ 8/20 μs - na każdą żyłę przewodu</b></li> <li>Ilość chronionych torów: 2 x sygnał + ekran</li> <li>Niska tłumienność sygnału</li> <li>Obudowa wolnostojąca / do montażu na szynie DIN</li> <li>Wymiary: 17,5 x 90 x 57 (mm)</li> </ul>	<p>165,00 zł</p>

## ZABEZPIECZENIA SYSTEMÓW ALARMOWYCH





<p><a href="#"><u>APS-1Zo/1P</u></a></p> 	<p style="text-align: center;"><b>Ogranicznik przepięć linii alarmowej z zasilaniem</b></p> <ul style="list-style-type: none"> <li>• <b>Najwyższa efektywność dzięki technologii MOSFET</b></li> <li>• Ochrona 1 zewnętrznej linii alarmowej</li> <li>• Ochrona zasilania</li> <li>• Skuteczność ochrony 10kA @ 8/20 μs – na każdą żyłę przewodu</li> <li>• Kompatybilne ze wszystkimi centralami alarmowymi</li> <li>• Obudowa wolnostojąca</li> <li>• Wymiary: 74 x 32 x 25 (mm)</li> </ul>	<p style="text-align: right;">89,00 zł</p>
<p><a href="#"><u>APS-1Zo/1P/DIN</u></a></p> 	<p style="text-align: center;"><b>Ogranicznik przepięć linii alarmowej z zasilaniem na szynę DIN</b></p> <ul style="list-style-type: none"> <li>• <b>Najwyższa efektywność dzięki technologii MOSFET</b></li> <li>• Ochrona 1 zewnętrznej linii alarmowej</li> <li>• Ochrona zasilania</li> <li>• Skuteczność ochrony 10kA @ 8/20 μs – na każdą żyłę przewodu</li> <li>• Kompatybilne ze wszystkimi centralami alarmowymi</li> <li>• Wysokiej jakości złącza śrubowe</li> <li>• Montaż na szynie DIN</li> <li>• Wymiary: 18 x 90 x 59 (mm)</li> </ul>	<p style="text-align: right;">129,00 zł</p>
<p><a href="#"><u>APS-2B/1S</u></a></p> 	<p style="text-align: center;"><b>Ogranicznik przepięć dwóch magistral i sygnalizatora</b></p> <ul style="list-style-type: none"> <li>• <b>Najwyższa efektywność dzięki technologii MOSFET</b></li> <li>• Ochrona 2 magistral komunikacyjnych data/clock lub RS-485</li> <li>• Ochrona zasilania sterowania sygnalizatorami</li> <li>• Skuteczność ochrony magistrali 2kA @ 8/20 μs – na każdą żyłę przewodu</li> <li>• Skuteczność ochrony zasilania 10kA @ 8/20 μs – na każdą żyłę przewodu</li> <li>• Kompatybilne ze wszystkimi centralami alarmowymi</li> <li>• Wysokiej jakości złącza śrubowe</li> <li>• Montaż w obudowie APS-BOX-4</li> <li>• Wymiary: 102 x 52 x 25 (mm)</li> </ul>	<p style="text-align: right;">195,00 zł</p>
<p><a href="#"><u>AZS-8P</u></a></p> 	<p style="text-align: center;"><b>Separator zasilania ośmiu linii zasilających</b></p> <ul style="list-style-type: none"> <li>• <b>Najwyższa efektywność dzięki technologii MOSFET</b></li> <li>• Czas rozłączenia obwodów zasilania ~ 1μs</li> <li>• Separacja 8 linii zasilających, odpornych na zwarcie</li> <li>• Automatyczne przywracanie zasilania</li> <li>• Sygnalizacja zwarcia każdego obwodu</li> <li>• Funkcja testowania obecności zasilania</li> <li>• Kompatybilne ze wszystkimi centralami alarmowymi</li> <li>• Wysokiej jakości złącza śrubowe</li> <li>• Montaż w obudowie APS-BOX-4</li> <li>• Wymiary: 102 x 46 x 20 (mm)</li> </ul>	<p style="text-align: right;">225,00 zł</p>
<p><a href="#"><u>APS-8P</u></a></p> 	<p style="text-align: center;"><b>Ogranicznik przepięć ośmiu linii zasilających z separacją zasilania</b></p> <ul style="list-style-type: none"> <li>• <b>Najwyższa efektywność dzięki technologii MOSFET</b></li> <li>• Czas rozłączenia obwodów zasilania ~ 1μs</li> <li>• Ochrona 8 linii zasilających dla wewnętrznych czujek klasy S</li> <li>• Skuteczność ochrony 2kA @ 8/20 μs – na każdą żyłę przewodu</li> <li>• Kompatybilne ze wszystkimi centralami alarmowymi</li> <li>• Wysokiej jakości złącza śrubowe</li> <li>• Montaż w obudowie APS-BOX-4</li> <li>• Wymiary: 102 x 46 x 18 (mm)</li> </ul>	<p style="text-align: right;">329,00 zł</p>

<p><a href="#">APS-8ZI/1P</a></p> 	<p><b>Ogranicznik przepięć ośmiu czujek wewnętrznych i linii zasilającej</b></p> <ul style="list-style-type: none"> <li>Najwyższa efektywność dzięki technologii MOSFET</li> <li>Ochrona 8 wewnętrznych linii alarmowych</li> <li>Wspólna ochrona obwodu zasilania</li> <li>Skuteczność ochrony 2kA @ 8/20 μs - na każdą żyłę przewodu</li> <li>Kompatybilne ze wszystkimi centralami alarmowymi</li> <li>Wysokiej jakości złącza śrubowe</li> <li>Montaż w obudowie APS-BOX-4</li> <li>Wymiary: 102 x 54 x 20 (mm)</li> </ul>	<p>329,00 zł</p>
<p><a href="#">APS-4Zo/4P</a></p> 	<p><b>Ogranicznik przepięć czterech czujek zewnętrznych z separacją zasilania</b></p> <ul style="list-style-type: none"> <li>Najwyższa efektywność dzięki technologii MOSFET</li> <li>Ochrona 4 zewnętrznych linii alarmowych</li> <li>Ochrona 4 obwodów zasilających</li> <li>Skuteczność ochrony 10kA @ 8/20 μs - na każdą żyłę przewodu</li> <li>Wbudowane separatory zasilania</li> <li>Kompatybilne ze wszystkimi centralami alarmowymi</li> <li>Wysokiej jakości złącza śrubowe</li> <li>Montaż w obudowie APS-BOX-4</li> <li>Wymiary: 102 x 41 x 15 (mm)</li> </ul>	<p>329,00 zł</p>
<b>AKCESORIA MONTAŻOWE</b>		
<p><a href="#">APS-BOX-4</a></p> 	<p><b>Obudowa metalowa do modułów ochronnych APS i AZS</b></p> <ul style="list-style-type: none"> <li>Umożliwia montaż do 4 modułów (kaskadowo)</li> <li>Ochrona antysabotażowa pokrywy</li> <li>Kompatybilna z modułami APS i AZS</li> <li>Wygodny dostęp do wprowadzania i podłączania przewodów</li> <li>Wspólny zacisk uziemiający</li> <li>Montaż na ścianie</li> <li>Wymiary: 250 x 142 x 56 + 8 (mm)</li> </ul>	<p>170,00 zł</p>
<b>MODUŁY PRZEKAŹNIKOWE</b>		
<p><a href="#">UPK-1</a></p> 	<p><b>Moduł przekaźnikowy pojedynczy</b></p> <ul style="list-style-type: none"> <li>Wyjście przekaźnikowe NO/NC</li> <li>Niezależny bezpiecznik topikowy</li> <li>Zasilanie 12V DC</li> <li>Sygnalizacja załączenia LED</li> </ul>	<p>20,00 zł</p>
<p><a href="#">UPK-2.1</a></p> 	<p><b>Moduł przekaźnikowy podwójny</b></p> <ul style="list-style-type: none"> <li>2 pary styków NO / NC</li> <li>Niezależne bezpieczniki topikowe dla styków przekaźnika</li> <li>Zasilanie 12V DC</li> <li>Sygnalizacja załączenia LED</li> </ul>	<p>22,00 zł</p>
<p><a href="#">UPK-2.2</a></p> 	<p><b>Moduł przekaźnikowy podwójny z dwoma przekaźnikami</b></p> <ul style="list-style-type: none"> <li>Wyjścia przekaźnikowe NO/NC</li> <li>Niezależne bezpieczniki topikowe dla styków przekaźnika</li> <li>Zasilanie 12V DC</li> <li>Sygnalizacja załączenia LED</li> </ul>	<p>24,00 zł</p>
<p><a href="#">MZ1A</a></p> 	<p><b>Zabezpieczenie akumulatora przed rozładowaniem</b></p> <ul style="list-style-type: none"> <li>Wyjście sygnalizacji zadziałania</li> <li>Wejście blokady AUX+</li> <li>Dopuszczalne obciążenie 5A</li> <li>Napięcie odcięcia 10,3V</li> <li>Pobór prądu 24mA</li> <li>Długość przewodów 30cm</li> </ul>	<p>26,00 zł</p>

# ZABEZPIECZENIA GIGABIT ETHERNET / LAN / PoE / IP-CCTV

## 1-KANAŁOWE ZABEZPIECZENIA







<p><a href="#">PTF-61-ECO/PoE</a></p> 	<p><b>1-kanałowe zabezpieczenie przeciwprzepięciowe serii ECO z ochroną PoE do instalacji Gigabit Ethernet</b></p> <ul style="list-style-type: none"> <li>• Dedykowany do sieci 100Base-Tx, 1000Base-T</li> <li>• Skuteczność ochrony 100A @ 8/20 μs - na każdą żyłę przewodu</li> <li>• 1 stopień ochrony przeciwprzepięciowej (hybrydowy)</li> <li>• Zabezpieczenie linii PoE - wszystkie standardy do 60W</li> <li>• Zgodność z przewodami UTP, FTP 5 i 6-ej kategorii</li> <li>• Ekranowane gniazda RJ45</li> <li>• Obudowa wolnostojąca / przykręcana do ściany</li> <li>• Zalecany do urządzeń LAN montowanych wewnątrz budynków</li> <li>• Wymiary: 65 x 30 x 40 (mm)</li> <li>• <b>5 lat gwarancji producenta</b></li> <li>• Dostępna wersja w osłonie termokurczliwej: <a href="#">PTF-61-ECO/PoE/T</a></li> </ul>	<p>156,00 zł</p>
<p><a href="#">PTF-61-PRO/PoE</a></p> 	<p><b>1-kanałowe zabezpieczenie przeciwprzepięciowe serii PRO z ochroną PoE do instalacji Gigabit Ethernet</b></p> <ul style="list-style-type: none"> <li>• Dedykowany do sieci 100Base-T, 1000Base-T, 1000Base-Tx</li> <li>• Skuteczność ochrony 1kA @ 10/350 μs</li> <li>• Skuteczność ochrony 2,5kA @ 8/20 μs - na każdą żyłę przewodu</li> <li>• 2 stopnie ochrony przeciwprzepięciowej (GDT, TVS)</li> <li>• Zabezpieczenie linii PoE - wszystkie standardy do 60W</li> <li>• Zgodność z przewodami UTP, FTP 5 i 6-ej kategorii</li> <li>• Ekranowane gniazda RJ45</li> <li>• Obudowa wolnostojąca / przykręcana do ściany</li> <li>• Zalecany do urządzeń LAN montowanych na zewnątrz budynków</li> <li>• Wymiary: 65 x 30 x 40 (mm)</li> <li>• <b>5 lat gwarancji producenta</b></li> <li>• Dostępna wersja w osłonie termokurczliwej: <a href="#">PTF-61-PRO/PoE/T</a></li> </ul>	<p>209,00 zł</p>
<p><a href="#">PTF-61-EXT/PoE</a></p> 	<p><b>1-kanałowe zabezpieczenie przeciwprzepięciowe serii EXT z ochroną PoE do instalacji Gigabit Ethernet</b></p> <ul style="list-style-type: none"> <li>• Dedykowany do sieci 100Base-T, 1000Base-T, 1000Base-Tx</li> <li>• Skuteczność ochrony 1kA @ 10/350 μs</li> <li>• Skuteczność ochrony 2,5kA @ 8/20 μs - na każdą żyłę przewodu</li> <li>• 3 stopnie ochrony przeciwprzepięciowej (GDT, MOSFET, TVS)</li> <li>• Wysoka trwałość i skuteczność ochrony dzięki zastosowaniu resetowalnych superszybkich bezpieczników MOSFET</li> <li>• Zabezpieczenie linii PoE - wszystkie standardy do 60W</li> <li>• Zgodność z przewodami UTP, FTP 5 i 6-ej kategorii</li> <li>• Ekranowane gniazda RJ45</li> <li>• Obudowa wolnostojąca / przykręcana do ściany</li> <li>• Zalecany do urządzeń LAN montowanych na zewnątrz budynków, słupach i masztach</li> <li>• Wymiary: 65 x 30 x 40 (mm)</li> <li>• <b>5 lat gwarancji producenta</b></li> <li>• Dostępna wersja w osłonie termokurczliwej: <a href="#">PTF-61-EXT/PoE/T</a></li> </ul>	<p>262,00 zł</p>
<p><a href="#">PTF-61-ECO/PoE/DIN</a></p> 	<p><b>1-kanałowe zabezpieczenie przeciwprzepięciowe serii ECO z ochroną PoE do instalacji Gigabit Ethernet na szynę DIN</b></p> <ul style="list-style-type: none"> <li>• Dedykowany do sieci 100Base-Tx, 1000Base-T</li> <li>• Skuteczność ochrony 100A @ 8/20 μs - na każdą żyłę przewodu</li> <li>• 1 stopień ochrony przeciwprzepięciowej (hybrydowy)</li> <li>• Zabezpieczenie linii PoE - wszystkie standardy do 60W</li> <li>• Zgodność z przewodami UTP, FTP 5 i 6-ej kategorii</li> <li>• Ekranowane gniazda RJ45</li> <li>• Obudowa wolnostojąca / mocowana na szynę DIN</li> <li>• Uziemienie poprzez przewód / szynę DIN</li> <li>• Zalecany do urządzeń LAN montowanych wewnątrz budynków</li> <li>• Wymiary: 65 x 30 x 40 (mm)</li> <li>• <b>5 lat gwarancji producenta</b></li> </ul>	<p>236,00 zł</p>

<p><a href="#">PTF-61-PRO/PoE/DIN</a></p> 	<p><b>1-kanałowe zabezpieczenie przeciwprzepięciowe serii PRO z ochroną PoE do instalacji Gigabit Ethernet na szynę DIN</b></p> <ul style="list-style-type: none"> <li>• Dedykowany do sieci 100Base-T, 1000Base-T, 1000Base-Tx</li> <li>• Skuteczność ochrony 1kA @ 10/350 μs</li> <li>• Skuteczność ochrony 2,5kA @ 8/20 μs - na każdą żyłę przewodu</li> <li>• 2 stopnie ochrony przeciwprzepięciowej (GDT, TVS)</li> <li>• Zabezpieczenie linii PoE - wszystkie standardy do 60W</li> <li>• Zgodność z przewodami UTP, FTP 5 i 6-jej kategorii</li> <li>• Ekranowane gniazda RJ45</li> <li>• Obudowa wolnostojąca / mocowana na szynę DIN</li> <li>• Uziemienie poprzez przewód / szynę DIN</li> <li>• Zalecany do urządzeń LAN montowanych na zewnątrz budynków</li> <li>• Wymiary: 65 x 30 x 40 (mm)</li> <li>• <b>5 lat gwarancji producenta</b></li> </ul>	<p>289,00 zł</p>
<p><a href="#">PTF-61-EXT/PoE/DIN</a></p> 	<p><b>1-kanałowe zabezpieczenie przeciwprzepięciowe serii EXT z ochroną PoE do instalacji Gigabit Ethernet na szynę DIN</b></p> <ul style="list-style-type: none"> <li>• Dedykowany do sieci 100Base-T, 1000Base-T, 1000Base-Tx</li> <li>• Skuteczność ochrony 1kA @ 10/350 μs</li> <li>• Skuteczność ochrony 2,5kA @ 8/20 μs - na każdą żyłę przewodu</li> <li>• 3 stopnie ochrony przeciwprzepięciowej (GDT, MOSFET, TVS)</li> <li>• Wysoka skuteczność ochrony - resetowalne bezpieczniki MOSFET</li> <li>• Zabezpieczenie linii PoE - wszystkie standardy do 60W</li> <li>• Zgodność z przewodami UTP, FTP 5 i 6-jej kategorii</li> <li>• Ekranowane gniazda RJ45</li> <li>• Obudowa wolnostojąca / mocowana na szynę DIN</li> <li>• Uziemienie poprzez przewód / szynę DIN</li> <li>• Zalecany do urządzeń LAN montowanych na zewnątrz budynków, słupach i masztach</li> <li>• Wymiary: 65 x 30 x 40 (mm)</li> <li>• <b>5 lat gwarancji producenta</b></li> </ul>	<p>339,00 zł</p>
<p><b>4-KANAŁOWE ZABEZPIECZENIA</b></p>		
<p><a href="#">PTU-64-ECO/PoE</a></p>  <p><a href="#">PTF-64-ECO/PoE</a></p> 	<p><b>Moduł 4-kanałowego zabezpieczenia przeciwprzepięciowego serii ECO z ochroną PoE do instalacji Gigabit Ethernet</b></p> <ul style="list-style-type: none"> <li>• Dedykowany do sieci 100Base-Tx, 1000Base-T</li> <li>• Zabezpieczenie 4 kanałów LAN</li> <li>• Zabezpieczenie 4 kanałów linii PoE - wszystkie standardy do 60W</li> <li>• Skuteczność ochrony 100A @ 8/20 μs - na każdą żyłę przewodu</li> <li>• 1 stopień ochrony przeciwprzepięciowej (hybrydowy)</li> <li>• Zgodność z przewodami UTP, FTP 5 i 6-jej kategorii</li> <li>• Montaż: PTU/PTF-6-RACK, PTU/PTF-6-BOX lub PTU/PTF-6-BOX-DIN</li> <li>• Zalecany do urządzeń LAN montowanych wewnątrz budynków</li> <li>• Rodzaje złącz wej / wyj: dla wersji PTU: LSA / RJ45; dla wersji PTF: RJ45 / RJ45</li> <li>• <b>5 lat gwarancji producenta</b></li> </ul>	<p>499,00 zł</p>
<p><a href="#">PTU-64-PRO/PoE</a></p>  <p><a href="#">PTF-64-PRO/PoE</a></p> 	<p><b>Moduł 4-kanałowego zabezpieczenia przeciwprzepięciowego serii PRO z ochroną PoE do instalacji Gigabit Ethernet</b></p> <ul style="list-style-type: none"> <li>• Dedykowany do sieci 100Base-Tx, 1000Base-T/Tx</li> <li>• Zabezpieczenie 4 kanałów LAN</li> <li>• Zabezpieczenie 4 kanałów linii PoE - wszystkie standardy do 60W</li> <li>• Skuteczność ochrony 1kA @ 10/350 μs</li> <li>• Skuteczność ochrony 2,5kA @ 8/20 μs - na każdą żyłę przewodu</li> <li>• 2 stopnie ochrony przeciwprzepięciowej (GDT, TVS)</li> <li>• Zgodność z przewodami UTP, FTP 5 i 6-jej kategorii</li> <li>• Montaż: PTU/PTF-6-RACK, PTU/PTF-6-BOX lub PTU/PTF-6-BOX-DIN</li> <li>• Zalecany do urządzeń LAN montowanych na zewnątrz budynków</li> <li>• Rodzaje złącz wej / wyj: dla wersji PTU: LSA / RJ45; dla wersji PTF: RJ45 / RJ45</li> <li>• <b>5 lat gwarancji producenta</b></li> </ul>	<p>599,00 zł</p>

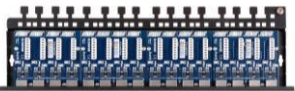
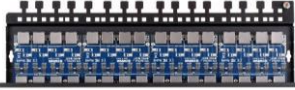
<p><a href="#">PTU-64-EXT/PoE</a></p>  <p><a href="#">PTF-64-EXT/PoE</a></p> 	<p><b>Moduł 4-kanalowego zabezpieczenia przeciwprzepięciowego serii EXT z ochroną PoE do instalacji Gigabit Ethernet</b></p> <ul style="list-style-type: none"> <li>• Dedykowany do sieci 100Base-Tx, 1000Base-T/Tx</li> <li>• Zabezpieczenie 4 kanałów LAN</li> <li>• Zabezpieczenie 4 kanałów linii PoE - wszystkie standardy do 60W</li> <li>• Skuteczność ochrony 1kA @ 10/350 μs</li> <li>• Skuteczność ochrony 2,5kA @ 8/20 μs - na każdą żyłę przewodu</li> <li>• 3 stopnie ochrony przeciwprzepięciowej (GDT, MOSFET, TVS)</li> <li>• Wysoka trwałość i skuteczność ochrony dzięki zastosowaniu resetowalnych superszybkich bezpieczników MOSFET</li> <li>• Zgodność z przewodami UTP, FTP 5 i 6-jej kategorii</li> <li>• Montaż: PTU/PTF-6-RACK, PTU/PTF-6-BOX lub PTU/PTF-6-BOX-DIN</li> <li>• Zalecany do urządzeń LAN montowanych na zewnątrz budynków, słupach i masztach</li> <li>• Rodzaje złącz wej / wyj: dla wersji PTU: LSA / RJ45; dla wersji PTF: RJ45 / RJ45</li> <li>• <b>5 lat gwarancji producenta</b></li> </ul>	<p>755,00 zł</p>
<p><b>8-KANAŁOWE ZABEZPIECZENIA</b></p>		
<p><a href="#">PTU-68R-ECO/PoE</a></p>  <p><a href="#">PTF-68R-ECO/PoE</a></p> 	<p><b>8-kanalowe zabezpieczenie przeciwprzepięciowe serii ECO z ochroną PoE do instalacji Gigabit Ethernet</b></p> <ul style="list-style-type: none"> <li>• Dedykowany do sieci 100Base-Tx, 1000Base-T</li> <li>• Zabezpieczenie 8 kanałów LAN</li> <li>• Zabezpieczenie 8 kanałów linii PoE - wszystkie standardy do 60W</li> <li>• Skuteczność ochrony 100A @ 8/20 μs - na każdą żyłę przewodu</li> <li>• 1 stopień ochrony przeciwprzepięciowej (hybrydowy)</li> <li>• Zgodność z przewodami UTP, FTP 5 i 6-jej kategorii</li> <li>• Montaż w szafie RACK 19", wysokość 1U</li> <li>• Zalecany do urządzeń LAN montowanych wewnątrz budynków</li> <li>• Rodzaje złącz wej / wyj: dla wersji PTU: LSA / RJ45; dla wersji PTF: RJ45 / RJ45</li> <li>• <b>5 lat gwarancji producenta</b></li> </ul>	<p>1 182,00 zł</p>
<p><a href="#">PTU-68R-PRO/PoE</a></p>  <p><a href="#">PTF-68R-PRO/PoE</a></p> 	<p><b>8-kanalowe zabezpieczenie przeciwprzepięciowe serii PRO z ochroną PoE do instalacji Gigabit Ethernet</b></p> <ul style="list-style-type: none"> <li>• Dedykowany do sieci 100Base-Tx, 1000Base-T/Tx</li> <li>• Zabezpieczenie 8 kanałów LAN</li> <li>• Zabezpieczenie 8 kanałów linii PoE - wszystkie standardy do 60W</li> <li>• Skuteczność ochrony 1kA @ 10/350 μs</li> <li>• Skuteczność ochrony 2,5kA @ 8/20 μs - na każdą żyłę przewodu</li> <li>• 2 stopnie ochrony przeciwprzepięciowej (GDT, TVS)</li> <li>• Zgodność z przewodami UTP, FTP 5 i 6-jej kategorii</li> <li>• Montaż w szafie RACK 19", wysokość 1U</li> <li>• Zalecany do urządzeń LAN montowanych na zewnątrz budynków</li> <li>• Rodzaje złącz wej / wyj: dla wersji PTU: LSA / RJ45; dla wersji PTF: RJ45 / RJ45</li> <li>• <b>5 lat gwarancji producenta</b></li> </ul>	<p>1385,00 zł</p>
<p><a href="#">PTU-68R-EXT/PoE</a></p>  <p><a href="#">PTF-68R-EXT/PoE</a></p> 	<p><b>8-kanalowe zabezpieczenie przeciwprzepięciowe serii EXT z ochroną PoE do instalacji Gigabit Ethernet</b></p> <ul style="list-style-type: none"> <li>• Dedykowany do sieci 100Base-Tx, 1000Base-T/Tx</li> <li>• Zabezpieczenie 8 kanałów LAN</li> <li>• Zabezpieczenie 8 kanałów linii PoE - wszystkie standardy do 60W</li> <li>• Skuteczność ochrony 1kA @ 10/350 μs</li> <li>• Skuteczność ochrony 2,5kA @ 8/20 μs - na każdą żyłę przewodu</li> <li>• 3 stopnie ochrony przeciwprzepięciowej (GDT, MOSFET, TVS)</li> <li>• Wysoka trwałość i skuteczność ochrony dzięki zastosowaniu resetowalnych superszybkich bezpieczników MOSFET</li> <li>• Zgodność z przewodami UTP, FTP 5 i 6-jej kategorii</li> <li>• Montaż w szafie RACK 19", wysokość 1U</li> <li>• Zalecany do urządzeń LAN montowanych na zewnątrz budynków, słupach i masztach</li> <li>• Rodzaje złącz wej / wyj: dla wersji PTU: LSA / RJ45; dla wersji PTF: RJ45 / RJ45</li> <li>• <b>5 lat gwarancji producenta</b></li> </ul>	<p>1 695,00 zł</p>









## 16-KANAŁOWE ZABEZPIECZENIA

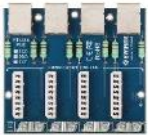

<p><a href="#">PTU-616R-ECO/PoE</a></p>  <p><a href="#">PTF-616R-ECO/PoE</a></p> 	<p style="text-align: center;"><b>16-kanałowe zabezpieczenie przeciwprzepięciowe serii ECO z ochroną PoE do instalacji Gigabit Ethernet</b></p> <ul style="list-style-type: none"> <li>• Dedykowany do sieci 100Base-Tx, 1000Base-T</li> <li>• Zabezpieczenie 16 kanałów LAN</li> <li>• Zabezpieczenie 16 kanałów linii PoE - wszystkie standardy do 60W</li> <li>• Skuteczność ochrony 100A @ 8/20 μs - na każdą żyłę przewodu</li> <li>• 1 stopień ochrony przeciwprzepięciowej (hybrydowy)</li> <li>• Zgodność z przewodami UTP, FTP 5 i 6-ej kategorii</li> <li>• Montaż w szafie RACK 19", wysokość 1U</li> <li>• Zalecany do urządzeń LAN montowanych wewnątrz budynków</li> <li>• Rodzaje złącz wej / wyj: dla wersji PTU: LSA / RJ45; dla wersji PTF: RJ45 / RJ45</li> <li>• <b>5 lat gwarancji producenta</b></li> </ul>	2 180,00 zł
<p><a href="#">PTU-616R-PRO/PoE</a></p>  <p><a href="#">PTF-616R-PRO/PoE</a></p> 	<p style="text-align: center;"><b>16-kanałowe zabezpieczenie przeciwprzepięciowe serii PRO z ochroną PoE do instalacji Gigabit Ethernet</b></p> <ul style="list-style-type: none"> <li>• Dedykowany do sieci 100Base-Tx, 1000Base-T/Tx</li> <li>• Zabezpieczenie 16 kanałów LAN</li> <li>• Zabezpieczenie 16 kanałów linii PoE - wszystkie standardy do 60W</li> <li>• <b>Skuteczność ochrony 1kA @ 10/350 μs</b></li> <li>• <b>Skuteczność ochrony 2,5kA @ 8/20 μs - na każdą żyłę przewodu</b></li> <li>• 2 stopnie ochrony przeciwprzepięciowej (GDT, TVS)</li> <li>• Zgodność z przewodami UTP, FTP 5 i 6-ej kategorii</li> <li>• Montaż w szafie RACK 19", wysokość 1U</li> <li>• Zalecany do urządzeń LAN montowanych na zewnątrz budynków</li> <li>• Rodzaje złącz wej / wyj: dla wersji PTU: LSA / RJ45; dla wersji PTF: RJ45 / RJ45</li> <li>• <b>5 lat gwarancji producenta</b></li> </ul>	2585,00 z
<p><a href="#">PTU-616R-EXT/PoE</a></p>  <p><a href="#">PTF-616R-EXT/PoE</a></p> 	<p style="text-align: center;"><b>16-kanałowe zabezpieczenie przeciwprzepięciowe serii EXT z ochroną PoE do instalacji Gigabit Ethernet</b></p> <ul style="list-style-type: none"> <li>• Dedykowany do sieci 100Base-Tx, 1000Base-T/Tx</li> <li>• Zabezpieczenie 16 kanałów LAN</li> <li>• Zabezpieczenie 16 kanałów linii PoE - wszystkie standardy do 60W</li> <li>• <b>Skuteczność ochrony 1kA @ 10/350 μs</b></li> <li>• <b>Skuteczność ochrony 2,5kA @ 8/20 μs - na każdą żyłę przewodu</b></li> <li>• <b>3 stopnie ochrony przeciwprzepięciowej (GDT, MOSFET, TVS)</b></li> <li>• <b>Wysoka trwałość i skuteczność ochrony dzięki zastosowaniu resetowalnych superszybkich bezpieczników MOSFET</b></li> <li>• Zgodność z przewodami UTP, FTP 5 i 6-ej kategorii</li> <li>• Montaż w szafie RACK 19", wysokość 1U</li> <li>• Zalecany do urządzeń LAN montowanych na zewnątrz budynków, słupach i masztach</li> <li>• Rodzaje złącz wej / wyj: dla wersji PTU: LSA / RJ45; dla wersji PTF: RJ45 / RJ45</li> <li>• <b>5 lat gwarancji producenta</b></li> </ul>	3 205,00 zł
<b>AKCESORIA MONTAŻOWE</b>		
<p><a href="#">PTU/PTF-6-BOX</a></p> 	<p style="text-align: center;"><b>Profesjonalna obudowa do modułów PTU-64 i PTF-64</b></p> <ul style="list-style-type: none"> <li>• Kompatybilna z 4-kanałowymi zabezpieczeniami PTU-64 i PTF-64</li> <li>• Przeznaczona na jeden moduł 4-kanałowy</li> <li>• Obudowa wolnostojąca / mocowana na ścianie</li> <li>• Uziemienie poprzez przewód</li> <li>• Wymiary: 184 x 104 x 48 (mm)</li> </ul>	98,00 zł
<p><a href="#">PTU/PTF-6-BOX-DIN</a></p> 	<p style="text-align: center;"><b>Profesjonalna obudowa do modułów PTU-64 i PTF-64 na szynę DIN</b></p> <ul style="list-style-type: none"> <li>• Kompatybilna z 4-kanałowymi zabezpieczeniami PTU-64 i PTF-64</li> <li>• Przeznaczona na jeden moduł 4-kanałowy</li> <li>• Obudowa wolnostojąca / mocowana na szynę DIN</li> <li>• Uziemienie poprzez przewód / szynę DIN</li> <li>• Wymiary: 152 x 104 x 48 (mm)</li> </ul>	125,00 zł

<p><a href="#">PTU/PTF-6-RACK</a></p> 	<p><b>Obudowa metalowa 1U do szafy RACK 19" na moduły PTU-64 i PTF-64</b></p> <ul style="list-style-type: none"> <li>• Umożliwia zaprojektowanie panela o dowolnej konfiguracji zabezpieczeń przeciwprzepięciowych serii PTU-64 i PTF-64</li> <li>• Pozwala na montaż od 1 do 4 modułów PTU-64 lub PTF-64</li> <li>• Zapewnia stabilne połączenie śrubowe modułów</li> <li>• Uziemienie poprzez przewód</li> <li>• Montaż w szafie RACK 19", wysokość 1U</li> </ul>	<p>190,00 zł</p>
<p><a href="#">PTU/PTF-5/6-COVER</a></p> 	<p><b>Pokrywa maskująca do paneli PTU/PTF</b></p> <ul style="list-style-type: none"> <li>• Wykonana z blachy malowanej proszkowo</li> <li>• Mocowanie do panela za pomocą śrub</li> <li>• Przeznaczona do zabezpieczeń serii PTU i PTF w obudowie RACK</li> <li>• Zabezpiecza urządzenia przed kurzem, niepożądanym dostępem i uszkodzeniami</li> </ul>	<p>69,00 zł</p>
<p><b>ZABEZPIECZENIA LAN / PoE / IP-CCTV</b></p>		
<p><b>1-KANAŁOWE ZABEZPIECZENIA</b></p>		
<p><a href="#">PTF-51-ENG/PoE/Micro</a></p> 	<p><b>1-kanałowe zabezpieczenie przeciwprzepięciowe serii ENG z ochroną PoE do systemów IP w obudowie miniaturowej</b></p> <ul style="list-style-type: none"> <li>• Dedykowany do instalacji bez możliwości uziemienia</li> <li>• Skuteczność ochrony 600A @ 8/20 μs</li> <li>• Zgodność z sieciami LAN 10Base-T, 100Base-T (10Mbit, 100Mbit)</li> <li>• <b>3 stopnie ochrony przeciwprzepięciowej (GDT, MOSFET, TVS)</b></li> <li>• <b>Wysoka trwałość i skuteczność ochrony dzięki zastosowaniu resetowalnych superszybkich bezpieczników MOSFET</b></li> <li>• Zabezpieczenie linii PoE - wszystkie standardy do 60W</li> <li>• Zgodność z przewodami UTP, FTP 5 i 6-jej kategorii</li> <li>• Wymiary obudowy: 56 x 31 x 27,5 (mm)</li> <li>• Dostępna wersja w osłonie termokurczliwej: <a href="#">PTF-51-ENG/PoE/Micro/T</a></li> </ul> <p><b>Do uzyskania pełnej skuteczności ogranicznika serii ENG, konieczne jest zastosowanie ogranicznika minimum serii PRO lub EXT po drugiej stronie przewodu.</b></p>	<p>129,00 zł</p>
<p><a href="#">PTF-51-ECO/PoE/Micro</a></p> 	<p><b>1-kanałowe zabezpieczenie przeciwprzepięciowe serii ECO z ochroną PoE do systemów IP w obudowie miniaturowej</b></p> <ul style="list-style-type: none"> <li>• Skuteczność ochrony 100A @ 8/20 μs - na każdą żyłę przewodu</li> <li>• Zgodność z sieciami LAN 10Base-T, 100Base-T (10Mbit, 100Mbit)</li> <li>• 1 stopień ochrony przeciwprzepięciowej (hybrydowy)</li> <li>• Zabezpieczenie linii PoE - wszystkie standardy do 60W</li> <li>• Zgodność z przewodami UTP, FTP 5 i 6-jej kategorii</li> <li>• Zalecany do urządzeń LAN montowanych wewnątrz budynków</li> <li>• Wymiary obudowy: 56 x 31 x 27,5 (mm)</li> <li>• Dostępna wersja w osłonie termokurczliwej: <a href="#">PTF-51-ECO/PoE/Micro/T</a></li> </ul>	<p>75,00 zł</p>
<p><a href="#">PTF-51-PRO/PoE/Micro</a></p> 	<p><b>1-kanałowe zabezpieczenie przeciwprzepięciowe serii PRO z ochroną PoE do systemów IP w obudowie miniaturowej</b></p> <ul style="list-style-type: none"> <li>• <b>Skuteczność ochrony 1kA @ 10/350 μs</b></li> <li>• <b>Skuteczność ochrony 2,5kA @ 8/20 μs - na każdą żyłę przewodu</b></li> <li>• Zgodność z sieciami LAN 10Base-T, 100Base-T (10Mbit, 100Mbit)</li> <li>• 2 stopnie ochrony przeciwprzepięciowej (GDT, TVS)</li> <li>• Zabezpieczenie linii PoE - wszystkie standardy do 60W</li> <li>• Zgodność z przewodami UTP, FTP 5 i 6-jej kategorii</li> <li>• Zalecany do urządzeń LAN montowanych na zewnątrz budynków</li> <li>• Wymiary obudowy: 56 x 31 x 27,5 (mm)</li> <li>• Dostępna wersja w osłonie termokurczliwej: <a href="#">PTF-51-PRO/PoE/Micro/T</a></li> </ul>	<p>115,00 zł</p>

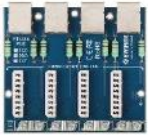

<p><a href="#">PTF-51-EXT/PoE/Micro</a></p> 	<p><b>1-kanalowe zabezpieczenie przeciwprzepięciowe serii EXT z ochroną PoE do systemów IP w obudowie miniaturowej</b></p> <ul style="list-style-type: none"> <li>• <b>Skuteczność ochrony 1kA @ 10/350 μs</b></li> <li>• <b>Skuteczność ochrony 2,5kA @ 8/20 μs - na każdą żyłę przewodu</b></li> <li>• Zgodność z sieciami LAN 10Base-T, 100Base-T (10Mbit, 100Mbit)</li> <li>• <b>3 stopnie ochrony przeciwprzepięciowej (GDT, MOSFET, TVS)</b></li> <li>• <b>Wysoka trwałość i skuteczność ochrony dzięki zastosowaniu resetowalnych superszybkich bezpieczników MOSFET</b></li> <li>• Zabezpieczenie linii PoE - wszystkie standardy do 60W</li> <li>• Zgodność z przewodami UTP, FTP 5 i 6-ej kategorii</li> <li>• Zalecany do urządzeń LAN montowanych na zewnątrz budynków, słupach i masztach</li> <li>• Wymiary obudowy: 56 x 31 x 27,5 (mm)</li> <li>• Dostępna wersja w osłonie termokurczliwej: <a href="#">PTF-51-EXT/PoE/Micro/T</a></li> </ul>	<p>135,00 zł</p>
<p><a href="#">PTF-51-ECO/PoE</a></p> 	<p><b>1-kanalowe zabezpieczenie przeciwprzepięciowe serii ECO z ochroną PoE do systemów IP</b></p> <ul style="list-style-type: none"> <li>• Skuteczność ochrony 100A @ 8/20 μs - na każdą żyłę przewodu</li> <li>• Zgodność z sieciami LAN 10Base-T, 100Base-T (10Mbit, 100Mbit)</li> <li>• 1 stopień ochrony przeciwprzepięciowej (hybrydowy)</li> <li>• Zabezpieczenie linii PoE - wszystkie standardy do 60W</li> <li>• Zgodność z przewodami UTP, FTP 5 i 6-ej kategorii</li> <li>• Ekranowane gniazda RJ45</li> <li>• Zalecany do urządzeń LAN montowanych wewnątrz budynków</li> <li>• Wymiary: 65 x 30 x 40 (mm)</li> <li>• Dostępna wersja w osłonie termokurczliwej: <a href="#">PTF-51-ECO/PoE/T</a></li> </ul>	<p>79,00 zł</p>
<p><a href="#">PTF-51-PRO/PoE</a></p> 	<p><b>1-kanalowe zabezpieczenie przeciwprzepięciowe serii PRO z ochroną PoE do systemów IP</b></p> <ul style="list-style-type: none"> <li>• <b>Skuteczność ochrony 1kA @ 10/350 μs</b></li> <li>• <b>Skuteczność ochrony 2,5kA @ 8/20 μs - na każdą żyłę przewodu</b></li> <li>• Zgodność z sieciami LAN 10Base-T, 100Base-T (10Mbit, 100Mbit)</li> <li>• 2 stopnie ochrony przeciwprzepięciowej (GDT, TVS)</li> <li>• Zabezpieczenie linii PoE - wszystkie standardy do 60W</li> <li>• Zgodność z przewodami UTP, FTP 5 i 6-ej kategorii</li> <li>• Ekranowane gniazda RJ45</li> <li>• Zalecany do urządzeń LAN montowanych na zewnątrz budynków</li> <li>• Wymiary: 65 x 30 x 40 (mm)</li> <li>• Dostępna wersja w osłonie termokurczliwej: <a href="#">PTF-51-PRO/PoE/T</a></li> </ul>	<p>125,00 zł</p>
<p><a href="#">PTF-51-EXT/PoE</a></p> 	<p><b>1-kanalowe zabezpieczenie przeciwprzepięciowe serii EXT z ochroną PoE do systemów IP</b></p> <ul style="list-style-type: none"> <li>• <b>Skuteczność ochrony 1kA @ 10/350 μs</b></li> <li>• <b>Skuteczność ochrony 2,5kA @ 8/20 μs - na każdą żyłę przewodu</b></li> <li>• Zgodność z sieciami LAN 10Base-T, 100Base-T (10Mbit, 100Mbit)</li> <li>• <b>3 stopnie ochrony przeciwprzepięciowej (GDT, MOSFET, TVS)</b></li> <li>• <b>Wysoka trwałość i skuteczność ochrony dzięki zastosowaniu resetowalnych superszybkich bezpieczników MOSFET</b></li> <li>• Zabezpieczenie linii PoE - wszystkie standardy do 60W</li> <li>• Zgodność z przewodami UTP, FTP 5 i 6-ej kategorii</li> <li>• Ekranowane gniazda RJ45</li> <li>• Zalecany do urządzeń LAN montowanych na zewnątrz budynków, słupach i masztach</li> <li>• Wymiary: 65 x 30 x 40 (mm)</li> <li>• Dostępna wersja w osłonie termokurczliwej: <a href="#">PTF-51-EXT/PoE/T</a></li> </ul>	<p>155,00 zł</p>

<p><a href="#"><u>PTF-51-ECO/PoE/DIN</u></a></p> 	<p><b>1-kanalowe zabezpieczenie przeciwprzepięciowe serii ECO z ochroną PoE do systemów IP na szynę DIN</b></p> <ul style="list-style-type: none"> <li>• Skuteczność ochrony 100A @ 8/20 <math>\mu</math>s – na każdą żyłę przewodu</li> <li>• Zgodność z sieciami LAN 10Base-T, 100Base-T (10Mbit, 100Mbit)</li> <li>• 1 stopień ochrony przeciwprzepięciowej (hybrydowy)</li> <li>• Zabezpieczenie linii PoE – wszystkie standardy do 60W</li> <li>• Zgodność z przewodami UTP, FTP 5 i 6-ej kategorii</li> <li>• Ekranowane gniazda RJ45</li> <li>• Obudowa wolnostojąca / mocowana na szynę DIN</li> <li>• Uziemienie poprzez przewód / szynę DIN</li> <li>• Zalecany do urządzeń LAN montowanych wewnątrz budynków</li> <li>• Wymiary: 65 x 30 x 40 (mm)</li> </ul>	<p>165,00 zł</p>
<p><a href="#"><u>PTF-51-PRO/PoE/DIN</u></a></p> 	<p><b>1-kanalowe zabezpieczenie przeciwprzepięciowe serii PRO z ochroną PoE do systemów IP na szynę DIN</b></p> <ul style="list-style-type: none"> <li>• <b>Skuteczność ochrony 1kA @ 10/350 <math>\mu</math>s</b></li> <li>• <b>Skuteczność ochrony 2,5kA @ 8/20 <math>\mu</math>s – na każdą żyłę przewodu</b></li> <li>• Zgodność z sieciami LAN 10Base-T, 100Base-T (10Mbit, 100Mbit)</li> <li>• 2 stopnie ochrony przeciwprzepięciowej (GDT, TVS)</li> <li>• Zabezpieczenie linii PoE – wszystkie standardy do 60W</li> <li>• Zgodność z przewodami UTP, FTP 5 i 6-ej kategorii</li> <li>• Ekranowane gniazda RJ45</li> <li>• Obudowa wolnostojąca / mocowana na szynę DIN</li> <li>• Uziemienie poprzez przewód / szynę DIN</li> <li>• Zalecany do urządzeń LAN montowanych na zewnątrz budynków</li> <li>• Wymiary: 65 x 30 x 40 (mm)</li> </ul>	<p>199,00 zł</p>
<p><a href="#"><u>PTF-51-EXT/PoE/DIN</u></a></p> 	<p><b>1-kanalowe zabezpieczenie przeciwprzepięciowe serii EXT z ochroną PoE do systemów IP na szynę DIN</b></p> <ul style="list-style-type: none"> <li>• <b>Skuteczność ochrony 1kA @ 10/350 <math>\mu</math>s</b></li> <li>• <b>Skuteczność ochrony 2,5kA @ 8/20 <math>\mu</math>s - na każdą żyłę przewodu</b></li> <li>• Zgodność z sieciami LAN 10Base-T, 100Base-T (10Mbit, 100Mbit)</li> <li>• <b>3 stopnie ochrony przeciwprzepięciowej (GDT, MOSFET, TVS)</b></li> <li>• <b>Wysoka trwałość i skuteczność ochrony dzięki zastosowaniu resetowalnych superszybkich bezpieczników MOSFET</b></li> <li>• Zabezpieczenie linii PoE - wszystkie standardy do 60W</li> <li>• Zgodność z przewodami UTP, FTP 5 i 6-ej kategorii</li> <li>• Ekranowane gniazda RJ45</li> <li>• Obudowa wolnostojąca / mocowana na szynę DIN</li> <li>• Uziemienie poprzez przewód / szynę DIN</li> <li>• Zalecany do urządzeń LAN montowanych na zewnątrz budynków, słupach i masztach</li> <li>• Wymiary: 65 x 30 x 40 (mm)</li> </ul>	<p>229,00 zł</p>
<p><a href="#"><u>BOX-PTU-51-EXT/PoE/MINI</u></a></p> 	<p><b>1-kanalowe zewnętrzne zabezpieczenie przeciwprzepięciowe serii EXT z ochroną PoE do systemów IP</b></p> <ul style="list-style-type: none"> <li>• <b>Skuteczność ochrony 2kA @ 10/350 <math>\mu</math>s</b></li> <li>• <b>Skuteczność ochrony 5kA @ 8/20 <math>\mu</math>s - na każdą żyłę przewodu</b></li> <li>• Zgodność z sieciami LAN 10Base-T, 100Base-T (10Mbit, 100Mbit)</li> <li>• <b>3 stopnie ochrony przeciwprzepięciowej (GDT, MOSFET, TVS)</b></li> <li>• <b>Wysoka trwałość i skuteczność ochrony dzięki zastosowaniu resetowalnych superszybkich bezpieczników MOSFET</b></li> <li>• Zabezpieczenie linii PoE - wszystkie standardy do 60W</li> <li>• Zgodność z przewodami UTP i FTP 5 i 6-ej kategorii</li> <li>• Możliwość montażu na ścianie lub uchwycie słupowym U-BOX</li> <li>• Hermetyczna obudowa o klasie szczelności IP65 (dławnice w zestawie)</li> <li>• Uziemienie poprzez przewód oraz ekranowane złącza</li> <li>• Rodzaje złącz, wejściowych: LSA; wyjściowych: LSA</li> <li>• Zalecany do urządzeń LAN montowanych na zewnątrz budynków, słupach i masztach</li> <li>• Wymiary: 90 x 75 x 41 (mm)</li> </ul>	<p>239,00 zł</p>

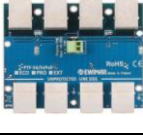
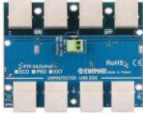

<p><a href="#">BOX-1-PTF-51-EXT/PoE</a></p> 	<p><b>1-kanalowe zewnętrzne zabezpieczenie przeciwprzepięciowe serii EXT z ochroną PoE do systemów IP</b></p> <ul style="list-style-type: none"> <li>• <b>Skuteczność ochrony 2kA @ 10/350 μs</b></li> <li>• <b>Skuteczność ochrony 5kA @ 8/20 μs - na każdą żyłę przewodu</b></li> <li>• Zgodność z sieciami LAN 10Base-T, 100Base-T (10Mbit, 100Mbit)</li> <li>• <b>3 stopnie ochrony przeciwprzepięciowej (GDT, MOSFET, TVS)</b></li> <li>• <b>Wysoka trwałość i skuteczność ochrony dzięki zastosowaniu resetowalnych superszybkich bezpieczników MOSFET</b></li> <li>• Zabezpieczenie linii PoE - wszystkie standardy do 60W</li> <li>• Zgodność z przewodami UTP i FTP 5 i 6-jej kategorii</li> <li>• Możliwość montażu na ścianie lub uchwycie słupowym U-BOX</li> <li>• Hermetyczna obudowa o klasie szczelności IP65</li> <li>• Uziemienie poprzez przewód oraz ekranowane złącza</li> <li>• Rodzaje złącz, wejściowych: LSA; wyjściowych: LSA / RJ45 + patchcord RJ45</li> <li>• Zalecany do urządzeń LAN montowanych na zewnątrz budynków, słupach i masztach</li> <li>• Wymiary: 114 x 114 x 57 (mm)</li> </ul>	<p>275,00 zł</p>
<p><a href="#">BOX-2-PTF-51-EXT/PoE</a></p> 	<p><b>1-kanalowe zewnętrzne zabezpieczenie przeciwprzepięciowe serii EXT w dużej obudowie z ochroną PoE do systemów IP</b></p> <ul style="list-style-type: none"> <li>• <b>Skuteczność ochrony 2kA @ 10/350 μs</b></li> <li>• <b>Skuteczność ochrony 5kA @ 8/20 μs - na każdą żyłę przewodu</b></li> <li>• Zgodność z sieciami LAN 10Base-T, 100Base-T (10Mbit, 100Mbit)</li> <li>• <b>3 stopnie ochrony przeciwprzepięciowej (GDT, MOSFET, TVS)</b></li> <li>• <b>Wysoka trwałość i skuteczność ochrony dzięki zastosowaniu resetowalnych superszybkich bezpieczników MOSFET</b></li> <li>• Zabezpieczenie linii PoE - wszystkie standardy do 60W</li> <li>• Zgodność z przewodami UTP i FTP 5 i 6-jej kategorii</li> <li>• Możliwość montażu na ścianie lub uchwycie słupowym U-BOX</li> <li>• Hermetyczna obudowa o klasie szczelności IP65</li> <li>• Uziemienie poprzez przewód oraz ekranowane złącza</li> <li>• Rodzaje złącz, wejściowych: LSA; wyjściowych: LSA / RJ45 + patchcord RJ45</li> <li>• Zalecany do urządzeń LAN montowanych na zewnątrz budynków, słupach i masztach</li> <li>• Wymiary: 151 x 117 x 67 (mm)</li> </ul>	<p>305,00 zł</p>
<p><b>4-KANAŁOWE ZABEZPIECZENIA</b></p>		
<p><a href="#">PTU-54-ECO/PoE</a></p>  <p><a href="#">PTF-54-ECO/PoE</a></p> 	<p><b>Moduł 4-kanalowego zabezpieczenia przeciwprzepięciowego serii ECO z ochroną PoE do systemów IP</b></p> <ul style="list-style-type: none"> <li>• Zabezpieczenie 4 kanałów LAN</li> <li>• Zgodność z sieciami LAN 10Base-T, 100Base-T (10Mbit, 100Mbit)</li> <li>• Zabezpieczenie 4 kanałów linii PoE - wszystkie standardy do 60W</li> <li>• <b>Skuteczność ochrony 100A @ 8/20 μs - na każdą żyłę przewodu</b></li> <li>• 1 stopień ochrony przeciwprzepięciowej (hybrydowy)</li> <li>• Zgodność z przewodami UTP, FTP 5 i 6-jej kategorii</li> <li>• Montaż: PTU/PTF-5-RACK, PTU/PTF-5-BOX lub PTU/PTF-5-BOX-DIN</li> <li>• Zalecany do urządzeń LAN montowanych wewnątrz budynków</li> <li>• <b>Rodzaje złącz wej / wyj: dla wersji PTU: LSA / RJ45; dla wersji PTF: RJ45 / RJ45</b></li> </ul>	<p>215,00 zł</p>
<p><a href="#">PTU-54-PRO/PoE</a></p>  <p><a href="#">PTF-54-PRO/PoE</a></p> 	<p><b>Moduł 4-kanalowego zabezpieczenia przeciwprzepięciowego serii PRO z ochroną PoE do systemów IP</b></p> <ul style="list-style-type: none"> <li>• Zabezpieczenie 4 kanałów LAN</li> <li>• Zgodność z sieciami LAN 10Base-T, 100Base-T (10Mbit, 100Mbit)</li> <li>• Zabezpieczenie 4 kanałów linii PoE – wszystkie standardy do 60W</li> <li>• <b>Skuteczność ochrony 1kA @ 10/350 μs</b></li> <li>• <b>Skuteczność ochrony 2,5kA @ 8/20 μs – na każdą żyłę przewodu</b></li> <li>• 2 stopnie ochrony przeciwprzepięciowej (GDT, TVS)</li> <li>• Zgodność z przewodami UTP, FTP 5 i 6-jej kategorii</li> <li>• Montaż: PTU/PTF-5-RACK, PTU/PTF-5-BOX lub PTU/PTF-5-BOX-DIN</li> <li>• Zalecany do urządzeń LAN montowanych na zewnątrz budynków</li> <li>• <b>Rodzaje złącz wej / wyj: dla wersji PTU: LSA / RJ45; dla wersji PTF: RJ45 / RJ45</b></li> </ul>	<p>275,00 zł</p>



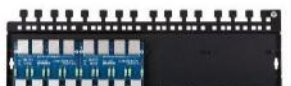
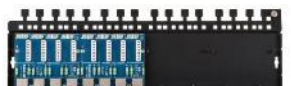
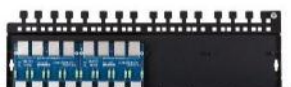





<p><a href="#">PTU-54-EXT/PoE</a></p>  <p><a href="#">PTF-54-EXT/PoE</a></p> 	<p><b>Moduł 4-kanalowego zabezpieczenia przeciwprzepięciowego serii EXT z ochroną PoE do systemów IP</b></p> <ul style="list-style-type: none"> <li>Zabezpieczenie 4 kanałów LAN</li> <li>Zgodność z sieciami LAN 10Base-T, 100Base-T (10Mbit, 100Mbit)</li> <li>Zabezpieczenie 4 kanałów linii PoE - wszystkie standardy do 60W</li> <li><b>Wysoka trwałość i skuteczność ochrony dzięki zastosowaniu resetowalnych superszybkich bezpieczników MOSFET</b></li> <li><b>Skuteczność ochrony 1kA @ 10/350 μs</b></li> <li><b>Skuteczność ochrony 2,5kA @ 8/20 μs - na każdą żyłę przewodu</b></li> <li><b>3 stopnie ochrony przeciwprzepięciowej (GDT, MOSFET, TVS)</b></li> <li>Zgodność z przewodami UTP, FTP 5 i 6-ej kategorii</li> <li>Montaż: PTU/PTF-5-RACK, PTU/PTF-5-BOX lub PTU/PTF-5-BOX-DIN</li> <li>Zalecany do urządzeń LAN montowanych na zewnątrz budynków, słupach i masztach</li> <li><b>Rodzaje złącz wej / wyj: dla wersji PTU: LSA / RJ45; dla wersji PTF: RJ45 / RJ45</b></li> </ul>	<p>449,00 zł</p>
<p><b>4-KANAŁOWE ZABEZPIECZENIA Z INIEKTOREM PoE</b></p>		
<p><a href="#">PTU-54-ECO/InPoE/P</a></p>  <p><a href="#">PTF-54-ECO/InPoE/P</a></p> 	<p><b>Moduł 4-kanalowego zabezpieczenia przeciwprzepięciowego serii ECO do systemów IP z pasywnym iniektorem PoE</b></p> <ul style="list-style-type: none"> <li>Zabezpieczenie 4 kanałów LAN</li> <li>Zgodność z sieciami LAN 10Base-T, 100Base-T (10Mbit, 100Mbit)</li> <li>Ochrona przeciwprzepięciowa obwodów PoE</li> <li><b>Wprowadzanie pasywnego zasilania PoE do 15W - na każdy kanał</b></li> <li>Skuteczność ochrony 100A @ 8/20 μs - na każdą żyłę przewodu</li> <li>1 stopień ochrony przeciwprzepięciowej (hybrydowy)</li> <li>Możliwość zastosowania przewodów UTP, FTP 5 i 6-ej kategorii</li> <li>Montaż: PTU/PTF-5-RACK, PTU/PTF-5-BOX lub PTU/PTF-5-BOX-DIN</li> <li>Zalecany do urządzeń LAN montowanych wewnątrz budynków</li> <li><b>Rodzaje złącz wej / wyj: dla wersji PTU: LSA / RJ45; dla wersji PTF: RJ45 / RJ45</b></li> </ul>	<p>249,00 zł</p>
<p><a href="#">PTU-54-PRO/InPoE/P</a></p>  <p><a href="#">PTF-54-PRO/InPoE/P</a></p> 	<p><b>Moduł 4-kanalowego zabezpieczenia przeciwprzepięciowego serii PRO do systemów IP z pasywnym iniektorem PoE</b></p> <ul style="list-style-type: none"> <li>Zabezpieczenie 4 kanałów LAN</li> <li>Zgodność z sieciami LAN 10Base-T, 100Base-T (10Mbit, 100Mbit)</li> <li>Ochrona przeciwprzepięciowa obwodów PoE</li> <li><b>Wprowadzanie pasywnego zasilania PoE do 15W - na każdy kanał</b></li> <li><b>Skuteczność ochrony 1kA @ 10/350 μs</b></li> <li><b>Skuteczność ochrony 2,5kA @ 8/20 μs - na każdą żyłę przewodu</b></li> <li>2 stopnie ochrony przeciwprzepięciowej (GDT, TVS)</li> <li>Możliwość zastosowania przewodów UTP, FTP 5 i 6-ej kategorii</li> <li>Montaż: PTU/PTF-5-RACK, PTU/PTF-5-BOX lub PTU/PTF-5-BOX-DIN</li> <li>Zalecany do urządzeń LAN montowanych na zewnątrz budynków</li> <li><b>Rodzaje złącz wej / wyj: dla wersji PTU: LSA / RJ45; dla wersji PTF: RJ45 / RJ45</b></li> </ul>	<p>315,00 zł</p>
<p><a href="#">PTU-54-EXT/InPoE/P</a></p>  <p><a href="#">PTF-54-EXT/InPoE/P</a></p> 	<p><b>Moduł 4-kanalowego zabezpieczenia przeciwprzepięciowego serii EXT do systemów IP z pasywnym iniektorem PoE</b></p> <ul style="list-style-type: none"> <li>Zabezpieczenie 4 kanałów LAN</li> <li>Zgodność z sieciami LAN 10Base-T, 100Base-T (10Mbit, 100Mbit)</li> <li>Ochrona przeciwprzepięciowa obwodów PoE</li> <li><b>Wysoka trwałość i skuteczność ochrony dzięki zastosowaniu resetowalnych superszybkich bezpieczników MOSFET</b></li> <li><b>Wprowadzanie pasywnego zasilania PoE do 15W - na każdy kanał</b></li> <li><b>Skuteczność ochrony 1kA @ 10/350 μs</b></li> <li><b>Skuteczność ochrony 2,5kA @ 8/20 μs - na każdą żyłę przewodu</b></li> <li><b>3 stopnie ochrony przeciwprzepięciowej (GDT, MOSFET, TVS)</b></li> <li>Możliwość zastosowania przewodów UTP, FTP 5 i 6-ej kategorii</li> <li>Montaż: PTU/PTF-5-RACK, PTU/PTF-5-BOX lub PTU/PTF-5-BOX-DIN</li> <li>Zalecany do urządzeń LAN montowanych na zewnątrz budynków, słupach i masztach</li> <li><b>Rodzaje złącz wej / wyj: dla wersji PTU: LSA / RJ45; dla wersji PTF: RJ45 / RJ45</b></li> </ul>	<p>490,00 zł</p>

## 8-KANAŁOWE ZABEZPIECZENIA





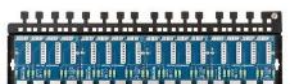

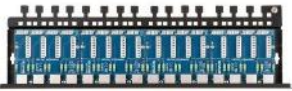

<p><a href="#">PTU-58R-ECO/PoE</a></p>  <p><a href="#">PTF-58R-ECO/PoE</a></p> 	<p style="text-align: center;"><b>8-kanałowe zabezpieczenie przeciwprzepięciowe serii ECO z ochroną PoE do systemów IP</b></p> <ul style="list-style-type: none"> <li>Zabezpieczenie 8 kanałów LAN</li> <li>Zgodność z sieciami LAN 10Base-T, 100Base-T (10Mbit, 100Mbit)</li> <li>Zabezpieczenie 8 kanałów linii PoE - wszystkie standardy do 60W</li> <li>Skuteczność ochrony 100A @ 8/20 μs - na każdą żyłą przewodu</li> <li>1 stopień ochrony przeciwprzepięciowej (hybrydowy)</li> <li>Zgodność z przewodami UTP, FTP 5 i 6-ej kategorii</li> <li>Montaż w szafie RACK 19", wysokość 1U</li> <li>Możliwość zamocowania na ścianie</li> <li>Zalecany do urządzeń LAN montowanych wewnątrz budynków</li> <li><b>Rodzaje złącz wej / wyj:</b> dla wersji PTU: LSA / RJ45; dla wersji PTF: RJ45 / RJ45</li> </ul>	620,00 zł
<p><a href="#">PTU-58R-PRO/PoE</a></p>  <p><a href="#">PTF-58R-PRO/PoE</a></p> 	<p style="text-align: center;"><b>8-kanałowe zabezpieczenie przeciwprzepięciowe serii PRO z ochroną PoE do systemów IP</b></p> <ul style="list-style-type: none"> <li>Zabezpieczenie 8 kanałów LAN</li> <li>Zgodność z sieciami LAN 10Base-T, 100Base-T (10Mbit, 100Mbit)</li> <li>Zabezpieczenie 8 kanałów linii PoE - wszystkie standardy do 60W</li> <li><b>Skuteczność ochrony 1kA @ 10/350 μs</b></li> <li><b>Skuteczność ochrony 2,5kA @ 8/20 μs - na każdą żyłą przewodu</b></li> <li>2 stopnie ochrony przeciwprzepięciowej (GDT, TVS)</li> <li>Zgodność z przewodami UTP, FTP 5 i 6-ej kategorii</li> <li>Montaż w szafie RACK 19", wysokość 1U</li> <li>Możliwość zamocowania na ścianie</li> <li>Zalecany do urządzeń LAN montowanych na zewnątrz budynków</li> <li><b>Rodzaje złącz wej / wyj:</b> dla wersji PTU: LSA / RJ45; dla wersji PTF: RJ45 / RJ45</li> </ul>	740,00 zł
<p><a href="#">PTU-58R-EXT/PoE</a></p>  <p><a href="#">PTF-58R-EXT/PoE</a></p> 	<p style="text-align: center;"><b>8-kanałowe zabezpieczenie przeciwprzepięciowe serii EXT z ochroną PoE do systemów IP</b></p> <ul style="list-style-type: none"> <li>Zabezpieczenie 8 kanałów LAN</li> <li>Zgodność z sieciami LAN 10Base-T, 100Base-T (10Mbit, 100Mbit)</li> <li>Zabezpieczenie 8 kanałów linii PoE - wszystkie standardy do 60W</li> <li><b>Wysoka trwałość i skuteczność ochrony dzięki zastosowaniu resetowalnych superszybkich bezpieczników MOSFET</b></li> <li><b>Skuteczność ochrony 1kA @ 10/350 μs</b></li> <li><b>Skuteczność ochrony 2,5kA @ 8/20 μs - na każdą żyłą przewodu</b></li> <li><b>3 stopnie ochrony przeciwprzepięciowej (GDT, MOSFET, TVS)</b></li> <li>Zgodność z przewodami UTP, FTP 5 i 6-ej kategorii</li> <li>Montaż w szafie RACK 19", wysokość 1U</li> <li>Możliwość zamocowania na ścianie</li> <li>Zalecany do urządzeń LAN montowanych na zewnątrz budynków, słupach i masztach</li> <li><b>Rodzaje złącz wej / wyj:</b> dla wersji PTU: LSA / RJ45; dla wersji PTF: RJ45 / RJ45</li> </ul>	1 080,00 zł

## 8-KANAŁOWE ZABEZPIECZENIA Z INIEKTOREM PoE

<p><a href="#">PTU-58R-ECO/InPoE/P</a></p>  <p><a href="#">PTF-58R-ECO/InPoE/P</a></p> 	<p style="text-align: center;"><b>8-kanałowe zabezpieczenie przeciwprzepięciowe serii ECO do systemów IP z pasywnym iniektorem PoE</b></p> <ul style="list-style-type: none"> <li>Zabezpieczenie 8 kanałów LAN</li> <li>Zgodność z sieciami LAN 10Base-T, 100Base-T (10Mbit, 100Mbit)</li> <li>Ochrona przeciwprzepięciowa obwodów PoE</li> <li><b>Wprowadzanie pasywnego zasilania PoE do 15W - na każdy kanał</b></li> <li>Skuteczność ochrony 100A @ 8/20 μs - na każdą żyłą przewodu</li> <li>1 stopień ochrony przeciwprzepięciowej (hybrydowy)</li> <li>Możliwość zastosowania przewodów UTP, FTP 5 i 6-ej kategorii</li> <li>Montaż w szafie RACK 19", wysokość 1U</li> <li>Możliwość zamocowania na ścianie</li> <li>Zalecany do urządzeń LAN montowanych wewnątrz budynków</li> <li><b>Rodzaje złącz wej / wyj:</b> dla wersji PTU: LSA / RJ45; dla wersji PTF: RJ45 / RJ45</li> </ul>	690,00 zł
---	---	-----------

<p><a href="#">PTU-58R-PRO/InPoE/P</a></p>  <p><a href="#">PTF-58R-PRO/InPoE/P</a></p> 	<p align="center"><b>8-kanalowe zabezpieczenie przeciwprzepięciowe serii PRO do systemów IP z pasywnym iniektorem PoE</b></p> <ul style="list-style-type: none"> <li>• Zabezpieczenie 8 kanałów LAN</li> <li>• Zgodność z sieciami LAN 10Base-T, 100Base-T (10Mbit, 100Mbit)</li> <li>• Ochrona przeciwprzepięciowa obwodów PoE</li> <li>• <b>Wprowadzanie pasywnego zasilania PoE do 15W - na każdy kanał</b></li> <li>• <b>Skuteczność ochrony 1kA @ 10/350 μs</b></li> <li>• <b>Skuteczność ochrony 2,5kA @ 8/20 μs - na każdą żyłę przewodu</b></li> <li>• 2 stopnie ochrony przeciwprzepięciowej (GDT, TVS)</li> <li>• Możliwość zastosowania przewodów UTP, FTP 5 i 6-jej kategorii</li> <li>• Montaż w szafie RACK 19", wysokość 1U</li> <li>• Możliwość zamocowania na ścianie</li> <li>• Zalecany do urządzeń LAN montowanych na zewnątrz budynków</li> <li>• <b>Rodzaje złącz wej / wyj: dla wersji PTU: LSA / RJ45; dla wersji PTF: RJ45 / RJ45</b></li> </ul>	<p align="center">820,00 zł</p>
<p><a href="#">PTU-58R-EXT/InPoE/P</a></p>  <p><a href="#">PTF-58R-EXT/InPoE/P</a></p> 	<p align="center"><b>8-kanalowe zabezpieczenie przeciwprzepięciowe serii EXT do systemów IP z pasywnym iniektorem PoE</b></p> <ul style="list-style-type: none"> <li>• Zabezpieczenie 8 kanałów LAN</li> <li>• Zgodność z sieciami LAN 10Base-T, 100Base-T (10Mbit, 100Mbit)</li> <li>• Ochrona przeciwprzepięciowa obwodów PoE</li> <li>• <b>Wysoka trwałość i skuteczność ochrony dzięki zastosowaniu resetowalnych superszybkich bezpieczników MOSFET</b></li> <li>• <b>Wprowadzanie pasywnego zasilania PoE do 15W - na każdy kanał</b></li> <li>• <b>Skuteczność ochrony 1kA @ 10/350 μs</b></li> <li>• <b>Skuteczność ochrony 2,5kA @ 8/20 μs - na każdą żyłę przewodu</b></li> <li>• <b>3 stopnie ochrony przeciwprzepięciowej (GDT, MOSFET, TVS)</b></li> <li>• Możliwość zastosowania przewodów UTP, FTP 5 i 6-jej kategorii</li> <li>• Montaż w szafie RACK 19", wysokość 1U</li> <li>• Możliwość zamocowania na ścianie</li> <li>• Zalecany do urządzeń LAN montowanych na zewnątrz budynków, słupach i masztach</li> <li>• <b>Rodzaje złącz wej / wyj: dla wersji PTU: LSA / RJ45; dla wersji PTF: RJ45 / RJ45</b></li> </ul>	<p align="center">1 170,00 zł</p>
16-KANAŁOWE ZABEZPIECZENIA		
<p><a href="#">PTU-516R-ECO/PoE</a></p>  <p><a href="#">PTF-516R-ECO/PoE</a></p> 	<p align="center"><b>16-kanalowe zabezpieczenie przeciwprzepięciowe serii ECO z ochroną PoE do systemów IP</b></p> <ul style="list-style-type: none"> <li>• Zabezpieczenie 16 kanałów LAN</li> <li>• Zgodność z sieciami LAN 10Base-T, 100Base-T (10Mbit, 100Mbit)</li> <li>• Zabezpieczenie 16 kanałów linii PoE - wszystkie standardy do 60W</li> <li>• Skuteczność ochrony 100A @ 8/20 μs - na każdą żyłę przewodu</li> <li>• 1 stopień ochrony przeciwprzepięciowej (hybrydowy)</li> <li>• Zgodność z przewodami UTP, FTP 5 i 6-jej kategorii</li> <li>• Montaż w szafie RACK 19", wysokość 1U</li> <li>• Możliwość zamocowania na ścianie</li> <li>• Zalecany do urządzeń LAN montowanych wewnątrz budynków</li> <li>• <b>Rodzaje złącz wej / wyj: dla wersji PTU: LSA / RJ45; dla wersji PTF: RJ45 / RJ45</b></li> </ul>	<p align="center">1 050,00 zł</p>
<p><a href="#">PTU-516R-PRO/PoE</a></p>  <p><a href="#">PTF-516R-PRO/PoE</a></p> 	<p align="center"><b>16-kanalowe zabezpieczenie przeciwprzepięciowe serii PRO z ochroną PoE do systemów IP</b></p> <ul style="list-style-type: none"> <li>• Zabezpieczenie 16 kanałów LAN</li> <li>• Zgodność z sieciami LAN 10Base-T, 100Base-T (10Mbit, 100Mbit)</li> <li>• Zabezpieczenie 16 kanałów linii PoE - wszystkie standardy do 60W</li> <li>• <b>Skuteczność ochrony 1kA @ 10/350 μs</b></li> <li>• <b>Skuteczność ochrony 2,5kA @ 8/20 μs - na każdą żyłę przewodu</b></li> <li>• 2 stopnie ochrony przeciwprzepięciowej (GDT, TVS)</li> <li>• Zgodność z przewodami UTP, FTP 5 i 6-jej kategorii</li> <li>• Montaż w szafie RACK 19", wysokość 1U</li> <li>• Możliwość zamocowania na ścianie</li> <li>• Zalecany do urządzeń LAN montowanych na zewnątrz budynków</li> <li>• <b>Rodzaje złącz wej / wyj: dla wersji PTU: LSA / RJ45; dla wersji PTF: RJ45 / RJ45</b></li> </ul>	<p align="center">1 290,00 zł</p>





<p><a href="#">PTU-516R-EXT/PoE</a></p>  <p><a href="#">PTF-516R-EXT/PoE</a></p> 	<p><b>16-kanalowe zabezpieczenie przeciwprzepięciowe serii EXT z ochroną PoE do systemów IP</b></p> <ul style="list-style-type: none"> <li>• Zabezpieczenie 16 kanałów LAN</li> <li>• Zgodność z sieciami LAN 10Base-T, 100Base-T (10Mbit, 100Mbit)</li> <li>• Zabezpieczenie 16 kanałów linii PoE - wszystkie standardy do 60W</li> <li>• <b>Wysoka trwałość i skuteczność ochrony dzięki zastosowaniu resetowalnych superszybkich bezpieczników MOSFET</b></li> <li>• <b>Skuteczność ochrony 1kA @ 10/350 μs</b></li> <li>• <b>Skuteczność ochrony 2,5kA @ 8/20 μs - na każdą żyłę przewodu</b></li> <li>• <b>3 stopnie ochrony przeciwprzepięciowej (GDT, MOSFET, TVS)</b></li> <li>• Zgodność z przewodami UTP, FTP 5 i 6-jej kategorii</li> <li>• Montaż w szafie RACK 19", wysokość 1U</li> <li>• Możliwość zamocowania na ścianie</li> <li>• Zalecany do urządzeń LAN montowanych na zewnątrz budynków, słupach i masztach</li> <li>• <b>Rodzaje złącz wej / wyj: dla wersji PTU: LSA / RJ45; dla wersji PTF: RJ45 / RJ45</b></li> </ul>	<p>1 980,00 zł</p>
<p><b>16-KANAŁOWE ZABEZPIECZENIA Z INIEKTOREM PoE</b></p>		
<p><a href="#">PTU-516R-ECO/InPoE/P</a></p>  <p><a href="#">PTF-516R-ECO/InPoE/P</a></p> 	<p><b>16-kanalowe zabezpieczenie przeciwprzepięciowe serii ECO do systemów IP z pasywnym iniektorem PoE</b></p> <ul style="list-style-type: none"> <li>• Zabezpieczenie 16 kanałów LAN</li> <li>• Zgodność z sieciami LAN 10Base-T, 100Base-T (10Mbit, 100Mbit)</li> <li>• Ochrona przeciwprzepięciowa obwodów PoE</li> <li>• <b>Wprowadzanie pasywnego zasilania PoE do 15W - na każdy kanał</b></li> <li>• Skuteczność ochrony 100A @ 8/20 μs - na każdą żyłę przewodu</li> <li>• 1 stopień ochrony przeciwprzepięciowej (hybrydowy)</li> <li>• Zgodne ze standardem PoE do 15W</li> <li>• Zgodność z przewodami UTP, FTP 5 i 6-jej kategorii</li> <li>• Montaż w szafie RACK 19", wysokość 1U</li> <li>• Możliwość zamocowania na ścianie</li> <li>• Zalecany do urządzeń LAN montowanych wewnątrz budynków</li> <li>• <b>Rodzaje złącz wej / wyj: dla wersji PTU: LSA / RJ45; dla wersji PTF: RJ45 / RJ45</b></li> </ul>	<p>1 180,00 zł</p>
<p><a href="#">PTU-516R-PRO/InPoE/P</a></p>  <p><a href="#">PTF-516R-PRO/InPoE/P</a></p> 	<p><b>16-kanalowe zabezpieczenie przeciwprzepięciowe serii PRO do systemów IP z pasywnym iniektorem PoE</b></p> <ul style="list-style-type: none"> <li>• Zabezpieczenie 16 kanałów LAN</li> <li>• Zgodność z sieciami LAN 10Base-T, 100Base-T (10Mbit, 100Mbit)</li> <li>• Ochrona przeciwprzepięciowa obwodów PoE</li> <li>• <b>Wprowadzanie pasywnego zasilania PoE do 15W - na każdy kanał</b></li> <li>• <b>Skuteczność ochrony 1kA @ 10/350 μs</b></li> <li>• <b>Skuteczność ochrony 2,5kA @ 8/20 μs - na każdą żyłę przewodu</b></li> <li>• 2 stopnie ochrony przeciwprzepięciowej (GDT, TVS)</li> <li>• Możliwość zastosowania przewodów UTP, FTP 5 i 6-jej kategorii</li> <li>• Montaż w szafie RACK 19", wysokość 1U</li> <li>• Zalecany do urządzeń LAN montowanych na zewnątrz budynków</li> <li>• <b>Rodzaje złącz wej / wyj: dla wersji PTU: LSA / RJ45; dla wersji PTF: RJ45 / RJ45</b></li> </ul>	<p>1 450,00 zł</p>
<p><a href="#">PTU-516R-EXT/InPoE/P</a></p>  <p><a href="#">PTF-516R-EXT/InPoE/P</a></p> 	<p><b>16-kanalowe zabezpieczenie przeciwprzepięciowe serii EXT do systemów IP z pasywnym iniektorem PoE</b></p> <ul style="list-style-type: none"> <li>• Zabezpieczenie 16 kanałów LAN</li> <li>• Zgodność z sieciami LAN 10Base-T, 100Base-T (10Mbit, 100Mbit)</li> <li>• Ochrona przeciwprzepięciowa obwodów PoE</li> <li>• <b>Wysoka trwałość i skuteczność ochrony dzięki zastosowaniu resetowalnych superszybkich bezpieczników MOSFET</b></li> <li>• <b>Wprowadzanie pasywnego zasilania PoE do 15W - na każdy kanał</b></li> <li>• <b>Skuteczność ochrony 1kA @ 10/350 μs</b></li> <li>• <b>Skuteczność ochrony 2,5kA @ 8/20 μs - na każdą żyłę przewodu</b></li> <li>• <b>3 stopnie ochrony przeciwprzepięciowej (GDT, MOSFET, TVS)</b></li> <li>• Możliwość zastosowania przewodów UTP, FTP 5 i 6-jej kategorii</li> <li>• Montaż w szafie RACK 19", wysokość 1U</li> <li>• Możliwość zamocowania na ścianie</li> <li>• Zalecany do urządzeń LAN montowanych na zewnątrz budynków, słupach i masztach</li> <li>• <b>Rodzaje złącz wej / wyj: dla wersji PTU: LSA / RJ45; dla wersji PTF: RJ45 / RJ45</b></li> </ul>	<p>2 150,00 zł</p>

## AKCESORIA MONTAŻOWE

<p><b><u>U-BOX</u></b></p> 	<p style="text-align: center;"><b>Uchwyt słupowy do montażu kamer i zabezpieczeń</b></p> <ul style="list-style-type: none"> <li>• Uchwyt słupowy do montażu kamer i zabezpieczeń: BOX HD-1-EXT, BOX-PTU-51-EXT/PoE/MINI, BOX-1-PTF-51-EXT/PoE, BOX-2-PTF-51-EXT/PoE</li> <li>• Minimalna średnica słupa 55 mm</li> <li>• Blacha cynkowana galwanicznie zabezpieczona lakierem</li> <li>• Opaski w komplecie o średnicy 130 - 150 (mm)</li> <li>• Kompatybilny z kamerami m.in: Dahua, Hikvision, Novus</li> <li>• Wymiary: 150 x 230 x 55 (mm)</li> </ul>	<p>112,00 zł</p>
<p><b><u>PTF-5-BOX</u></b></p> 	<p style="text-align: center;"><b>Obudowa do modułów PTF-54</b></p> <ul style="list-style-type: none"> <li>• Kompatybilna z 4-kanalowymi zabezpieczeniami PTF-54</li> <li>• Przeznaczona na jeden moduł 4-kanalowy</li> <li>• Zabezpiecza moduł przed kurzem i uszkodzeniami</li> <li>• Obudowa wolnostojąca / mocowana na ścianie</li> <li>• Wymiary: 133 x 82 x 35 (mm)</li> </ul>	<p>40,00 zł</p>
<p><b><u>PTU/PTF-5-BOX</u></b></p> 	<p style="text-align: center;"><b>Profesjonalna obudowa do modułów PTU-54 i PTF-54</b></p> <ul style="list-style-type: none"> <li>• Kompatybilna z 4-kanalowymi zabezpieczeniami PTU-54 i PTF-54</li> <li>• Przeznaczona na jeden moduł 4-kanalowy</li> <li>• Obudowa wolnostojąca / mocowana na ścianie</li> <li>• Uziemienie poprzez przewód</li> <li>• Wymiary: 184 x 104 x 48 (mm)</li> </ul>	<p>98,00 zł</p>
<p><b><u>PTU/PTF-5-BOX-DIN</u></b></p> 	<p style="text-align: center;"><b>Profesjonalna obudowa do modułów PTU-54 i PTF-54 na szynę DIN</b></p> <ul style="list-style-type: none"> <li>• Kompatybilna z 4-kanalowymi zabezpieczeniami PTU-54 i PTF-54</li> <li>• Przeznaczona na jeden moduł 4-kanalowy</li> <li>• Obudowa wolnostojąca / mocowana na szynę DIN</li> <li>• Uziemienie poprzez przewód / szynę DIN</li> <li>• Wymiary: 152 x 104 x 48 (mm)</li> </ul>	<p>125,00 zł</p>
<p><b><u>PTU/PTF-5-RACK</u></b></p> 	<p style="text-align: center;"><b>Obudowa metalowa 1U do szafy RACK 19" na moduły PTU-54 i PTF-54</b></p> <ul style="list-style-type: none"> <li>• Umożliwia zaprojektowanie panela o dowolnej konfiguracji zabezpieczeń przeciwprzepięciowych serii PTU-54 i PTF-54</li> <li>• Pozwala na montaż od 1 do 4 modułów PTU-54 lub PTF-54</li> <li>• Zapewnia stabilne połączenie śrubowe modułów</li> <li>• Uziemienie poprzez przewód</li> <li>• Montaż w szafie RACK 19", wysokość 1U</li> </ul>	<p>190,00 zł</p>
<p><b><u>PTU/PTF-5/6-COVER</u></b></p> 	<p style="text-align: center;"><b>Pokrywa maskująca do paneli PTU/PTF</b></p> <ul style="list-style-type: none"> <li>• Wykonana z blachy malowanej proszkowo</li> <li>• Mocowanie do panela za pomocą śrub</li> <li>• Przeznaczona do zabezpieczeń serii PTU i PTF w obudowie RACK</li> <li>• Zabezpiecza urządzenia przed kurzem, niepożądanym dostępem i uszkodzeniami</li> </ul>	<p>69,00 zł</p>
<p><b><u>LK-MOUNT</u></b></p> 	<p style="text-align: center;"><b>Uchwyty kątowe do montażu paneli w szafie RACK</b></p> <ul style="list-style-type: none"> <li>• Przeznaczone do paneli porządkujących i zabezpieczeń</li> <li>• Umożliwiają mocowanie panela pod kątem 45 stopni</li> <li>• Mocowane w tylnej części szafy RACK</li> </ul>	<p>69,00 zł</p>

## BEZPRZEWODOWA TRANSMISJA VIDEO AHD / CVI / TVI



<p><a href="#"><u>AV-500-4HD</u></a></p> 	<p><b>Zestaw bezprzewodowej transmisji Video do systemów AHD, CVI, TVI, CVBS</b></p> <ul style="list-style-type: none"> <li>Zasięg radiowy do 500m</li> <li><b>Obsługiwana rozdzielczość 960H - 2Mpix</b></li> <li>Obsługa formatów AHD, CVI, TVI, CVBS</li> <li>Kanały radiowe: 2 lub 4</li> <li>Częstotliwość pracy 5.8GHz</li> <li>Wbudowane zabezpieczenia przeciwprzepięciowe Video z technologią MOSFET</li> <li>Wbudowane zabezpieczenia przeciwprzepięciowe zasilania</li> <li>Kompatybilne z przewodem koncentrycznym lub skrętką UTP</li> <li>Wygodne podłączenie kamer</li> <li>Wygodny uchwyt ściennie-słupowy</li> </ul>	1 310,00 zł
<p><a href="#"><u>AV-500-4HD-L</u></a></p> 	<p style="text-align: center;"><b>Zestaw bezprzewodowej transmisji Video do systemów AHD, CVI, TVI, CVBS do wind</b></p> <ul style="list-style-type: none"> <li>Zasięg radiowy do 150m wewnątrz szachtu windowego</li> <li><b>Obsługiwana rozdzielczość 960H - 2Mpix</b></li> <li>Obsługa formatów AHD, CVI, TVI, CVBS</li> <li>2 lub 4 kanały radiowe</li> <li>Częstotliwość pracy 5.8GHz</li> <li>Wbudowane zabezpieczenia przeciwprzepięciowe Video z technologią MOSFET</li> <li>Wbudowane zabezpieczenia przeciwprzepięciowe zasilania</li> <li>Kompatybilne z przewodem koncentrycznym lub skrętką UTP</li> <li>Wygodne podłączenie kamer</li> </ul>	1 165,00 zł





## PASYWNE URZĄDZENIA DO PRZESYŁANIA SYGNAŁU PO SKRĘTKCE UTP



<p><a href="#"><u>TR-1F-HD</u></a></p> 	<p><b>1-kanałowy pasywny transformator na skrętkę UTP do systemów AHD, CVI, TVI</b></p> <ul style="list-style-type: none"> <li><b>Dedykowany do systemów AHD, HD-CVI, HD-TVI (Turbo HD)</b></li> <li><b>Kompatybilny z systemami do 8 Mpix</b></li> <li>Małe gabaryty</li> <li>Filtr kompensujący wysokie częstotliwości</li> <li>Odporny na zakłócenia</li> <li>Niska tłumienność</li> </ul>	15,00 zł
--	---	----------







## ZABEZPIECZENIA I SEPARATORY VIDEO AHD / CVI / TVI





### 1-KANAŁOWE ZABEZPIECZENIA VIDEO HD





<p><a href="#"><u>HDO-1F-PRO</u></a></p> 	<p style="text-align: center;"><b>1-kanałowe zabezpieczenie przeciwprzepięciowe Video serii PRO z gniazdem BNC - AHD, CVI, TVI</b></p> <ul style="list-style-type: none"> <li>Kompatybilny z systemami <b>AHD, HD-CVI, HD-TVI (Turbo HD) do 8 Mpix</b></li> <li>2 stopnie ochrony przeciwprzepięciowej (GDT, TVS)</li> <li>Skuteczność ochrony 10kA @ 8/20 μs</li> <li>2-kierunkowa transmisja sygnału</li> <li><b>Niska pojemność obwodu</b></li> <li>Odprowadzanie ładunku do ziemi poprzez przewód</li> </ul>	67,00 zł
<p><a href="#"><u>HDT-1F-PRO</u></a></p> 	<p style="text-align: center;"><b>1-kanałowe zabezpieczenie przeciwprzepięciowe Video serii PRO z transformatorem na skrętkę - AHD, CVI, TVI</b></p> <ul style="list-style-type: none"> <li>Kompatybilny z systemami <b>AHD, HD-CVI, HD-TVI (Turbo HD) do 8 Mpix</b></li> <li>2 stopnie ochrony przeciwprzepięciowej (GDT, TVS)</li> <li>Skuteczność ochrony 10kA @ 8/20 μs</li> <li>Wbudowany transformator dla skrętki UTP</li> <li>2-kierunkowa transmisja sygnału</li> <li><b>Niska pojemność obwodu</b></li> <li>Odprowadzanie ładunku do ziemi poprzez przewód</li> </ul>	77,00 zł

<p><a href="#">HDO-1F-EXT</a></p> 	<p><b>1-kanalowe zabezpieczenie przeciwprzepięciowe Video serii EXT z gniazdem BNC - AHD, CVI, TVI</b></p> <ul style="list-style-type: none"> <li>• Kompatybilny z systemami <b>AHD, HD-CVI, HD-TVI (Turbo HD) do 8 Mpix</b></li> <li>• 3 stopnie ochrony przeciwprzepięciowej (GDT, MOSFET, TVS)</li> <li>• <b>Superszybki czas zadziałania - bezpiecznik MOSFET</b></li> <li>• Skuteczność ochrony 10kA @ 8/20 μs</li> <li>• 2-kierunkowa transmisja sygnału</li> <li>• <b>Niska pojemność obwodu</b></li> <li>• Odprowadzanie ładunku do ziemi poprzez przewód</li> </ul>	<p>78,00 zł</p>
<p><a href="#">HDT-1F-EXT</a></p> 	<p><b>1-kanalowe zabezpieczenie przeciwprzepięciowe Video serii EXT z transformatorem na skrętkę - AHD, CVI, TVI</b></p> <ul style="list-style-type: none"> <li>• Kompatybilny z systemami <b>AHD, HD-CVI, HD-TVI (Turbo HD) do 8 Mpix</b></li> <li>• 3 stopnie ochrony przeciwprzepięciowej (GDT, MOSFET, TVS)</li> <li>• <b>Superszybki czas zadziałania - bezpiecznik MOSFET</b></li> <li>• Skuteczność ochrony 10kA @ 8/20 μs</li> <li>• Wbudowany transformator dla skrętki UTP</li> <li>• 2-kierunkowa transmisja sygnału</li> <li>• <b>Niska pojemność obwodu</b></li> <li>• Odprowadzanie ładunku do ziemi poprzez przewód</li> </ul>	<p>99,00 zł</p>
<p><a href="#">BOX HD-1-EXT/12VDC</a></p> 	<p><b>1-kanalowe zewnętrzne zabezpieczenie przeciwprzepięciowe Video i zasilania serii EXT z transformatorem na skrętkę - AHD, CVI, TVI</b></p> <ul style="list-style-type: none"> <li>• Kompatybilny z systemami <b>AHD, HD-CVI, HD-TVI (Turbo HD) do 8 Mpix</b></li> <li>• 3 stopnie ochrony przeciwprzepięciowej (GDT, MOSFET, TVS)</li> <li>• <b>Wysoka trwałość i skuteczność ochrony dzięki technologii MOSFET</b></li> <li>• Skuteczność ochrony 10kA @ 8/20 μs</li> <li>• Wbudowany transformator dla skrętki UTP</li> <li>• Zabezpieczenie zasilania 12V DC</li> <li>• 2-kierunkowa transmisja sygnału</li> <li>• <b>Niska pojemność obwodu</b></li> <li>• Zalecany do kamer montowanych na zewnątrz budynków oraz na słupach i masztach</li> <li>• Możliwość montażu na ścianie lub uchwycie słupowym U-BOX</li> <li>• Hermetyczna obudowa o klasie szczelności IP65 i wymiarach 114 x 114 x 57 mm</li> <li>• Odprowadzanie ładunku do ziemi poprzez przewód</li> </ul>	<p>180,00 zł</p>
<p><a href="#">BOX HD-1-EXT/24VAC</a></p> 	<p><b>1-kanalowe zewnętrzne zabezpieczenie przeciwprzepięciowe Video i zasilania serii EXT z transformatorem na skrętkę - AHD, CVI, TVI</b></p> <ul style="list-style-type: none"> <li>• Kompatybilny z systemami <b>AHD, HD-CVI, HD-TVI (Turbo HD) do 8 Mpix</b></li> <li>• 3 stopnie ochrony przeciwprzepięciowej (GDT, MOSFET, TVS)</li> <li>• <b>Wysoka trwałość i skuteczność ochrony dzięki technologii MOSFET</b></li> <li>• Skuteczność ochrony 10kA @ 8/20 μs</li> <li>• Wbudowany transformator dla skrętki UTP</li> <li>• Zabezpieczenie zasilania 24V AC</li> <li>• 2-kierunkowa transmisja sygnału</li> <li>• <b>Niska pojemność obwodu</b></li> <li>• Zalecany do kamer montowanych na zewnątrz budynków oraz na słupach i masztach</li> <li>• Możliwość montażu na ścianie lub uchwycie słupowym U-BOX</li> <li>• Hermetyczna obudowa o klasie szczelności IP65 i wymiarach 114 x 114 x 57 mm</li> <li>• Odprowadzanie ładunku do ziemi poprzez przewód</li> </ul>	<p>180,00 zł</p>
<b>1-KANAŁOWE SEPARATORY VIDEO HD</b>		
<p><a href="#">HSO-1F-ECO</a></p> 	<p><b>1-kanalowy separator Video serii ECO z filtrem przeciwzakłóceniomym i gniazdem BNC - AHD, CVI, TVI</b></p> <ul style="list-style-type: none"> <li>• Kompatybilny z systemami <b>AHD, HD-CVI, HD-TVI (Turbo HD) do 2 Mpix</b></li> <li>• <b>Zabezpiecza przed różnicami potencjałów i zakłóceniami wynikającymi z pętli mas</b></li> <li>• <b>Wbudowany filtr przeciwzakłóceniomym</b></li> <li>• 2-kierunkowa transmisja sygnału</li> <li>• <b>Niska pojemność obwodu</b></li> <li>• Wysoka skuteczność eliminacji zakłóceń</li> </ul>	<p>91,00 zł</p>





<p><a href="#">HST-1F-ECO</a></p> 	<p><b>1-kanalowy separator Video serii ECO z filtrem przeciwzakłóceniovym i transformatorem na skrętkę - AHD, CVI, TVI</b></p> <ul style="list-style-type: none"> <li>• Kompatybilny z systemami <b>AHD, HD-CVI, HD-TVI (Turbo HD) do 2 Mpix</b></li> <li>• <b>Zabezpiecza przed różnicami potencjałów i zakłóceniami wynikającymi z pętli mas</b></li> <li>• <b>Wbudowany filtr przeciwzakłóceniovym</b></li> <li>• Wbudowany transformator dla skrętki UTP</li> <li>• 2-kierunkowa transmisja sygnału</li> <li>• <b>Niska pojemność obwodu</b></li> <li>• Wysoka skuteczność eliminacji zakłóceń</li> </ul>	<p>99,00 zł</p>
<p><a href="#">HSO-1F-EXT</a></p> 	<p><b>1-kanalowy separator Video serii EXT z zabezpieczeniem, filtrem przeciwzakłóceniovym i gniazdem BNC - AHD, CVI, TVI</b></p> <ul style="list-style-type: none"> <li>• Kompatybilny z systemami <b>AHD, HD-CVI, HD-TVI (Turbo HD) do 2 Mpix</b></li> <li>• <b>Zabezpiecza przed różnicami potencjałów i zakłóceniami wynikającymi z pętli mas</b></li> <li>• <b>Wbudowany filtr przeciwzakłóceniovym</b></li> <li>• <b>Wbudowany szybki bezpiecznik MOSFET</b></li> <li>• 3 stopnie ochrony przeciwprzepięciowej (GDT, MOSFET, TVS)</li> <li>• Skuteczność ochrony 10kA @ 8/20 μs</li> <li>• 2-kierunkowa transmisja sygnału</li> <li>• <b>Niska pojemność obwodu</b></li> <li>• Wysokiej jakości złącza BNC</li> <li>• Wysoka skuteczność eliminacji zakłóceń</li> <li>• Odprowadzanie ładunku do ziemi poprzez przewód</li> </ul>	<p>115,00 zł</p>
<p><a href="#">HST-1F-EXT</a></p> 	<p><b>1-kanalowy separator Video serii EXT z zabezpieczeniem, filtrem przeciwzakłóceniovym i transformatorem na skrętkę - AHD, CVI, TVI</b></p> <ul style="list-style-type: none"> <li>• Kompatybilny z systemami <b>AHD, HD-CVI, HD-TVI (Turbo HD) do 2 Mpix</b></li> <li>• <b>Zabezpiecza przed różnicami potencjałów i zakłóceniami wynikającymi z pętli mas</b></li> <li>• <b>Wbudowany filtr przeciwzakłóceniovym</b></li> <li>• <b>Wbudowany szybki bezpiecznik MOSFET</b></li> <li>• 3 stopnie ochrony przeciwprzepięciowej (GDT, MOSFET, TVS)</li> <li>• Skuteczność ochrony 10kA @ 8/20 μs</li> <li>• Wbudowany transformator dla skrętki UTP</li> <li>• 2-kierunkowa transmisja sygnału</li> <li>• <b>Niska pojemność obwodu</b></li> <li>• Wysokiej jakości złącza BNC</li> <li>• Wysoka skuteczność eliminacji zakłóceń</li> <li>• Odprowadzanie ładunku do ziemi poprzez przewód</li> </ul>	<p>122,00 zł</p>
<p>4-KANAŁOWE ZABEZPIECZENIA VIDEO HD</p>		
<p><a href="#">LHD-4-PRO-FPS</a></p> 	<p><b>4-kanalowe zabezpieczenie przeciwprzepięciowe AHD, CVI, TVI serii PRO z uniwersalnym złączem na skrętkę lub koncentryk i dystrybucją zasilania</b></p> <ul style="list-style-type: none"> <li>• Kompatybilny z systemami <b>AHD, HD-CVI, HD-TVI (Turbo HD) do 8 Mpix</b></li> <li>• 2 stopnie ochrony przeciwprzepięciowej (GDT, TVS)</li> <li>• Skuteczność ochrony 4kA @ 8/20 μs</li> <li>• 2-kierunkowa transmisja sygnału</li> <li>• <b>Wejścia uniwersalne dla skrętki i koncentryka</b></li> <li>• Wbudowane transformatory dla skrętki UTP</li> <li>• <b>Dystrybucja zasilania 12V DC dla 4 kamer (24V na zamówienie)</b></li> <li>• Wbudowane bezpieczniki automatyczne na linii zasilania</li> <li>• Optyczna i dźwiękowa sygnalizacja zwarcia</li> <li>• Odprowadzanie ładunku do ziemi poprzez przewód</li> </ul>	<p>236,00 zł</p>



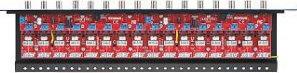

<p><a href="#">LHD-4-EXT-FPS</a></p> 	<p><b>4-kanałowe zabezpieczenie przeciwprzepięciowe AHD, CVI, TVI serii EXT z uniwersalnym złączem na skrętkę lub koncentryk i dystrybucją zasilania</b></p> <ul style="list-style-type: none"> <li>• Kompatybilny z systemami <b>AHD, HD-CVI, HD-TVI (Turbo HD) do 8 Mpix</b></li> <li>• 3 stopnie ochrony przeciwprzepięciowej (GDT, MOSFET, TVS)</li> <li>• <b>Superszybki czas zadziałania - bezpiecznik MOSFET</b></li> <li>• Skuteczność ochrony 10kA @ 8/20 μs</li> <li>• 2-kierunkowa transmisja sygnału</li> <li>• <b>Wejścia uniwersalne dla skrętki i koncentryka</b></li> <li>• Wbudowane transformatory dla skrętki UTP</li> <li>• <b>Dystrybucja zasilania 12V DC dla 4 kamer (24V na zamówienie)</b></li> <li>• Wbudowane bezpieczniki automatyczne na linii zasilania</li> <li>• Optyczna i dźwiękowa sygnalizacja zwarcia</li> <li>• Odprowadzanie ładunku do ziemi poprzez przewód</li> </ul>	<p>282,00 zł</p>
<p><b>8-KANAŁOWE PANELE PORZĄDKUJĄCE I ZABEZPIECZENIA VIDEO HD</b></p>		
<p><a href="#">FKO-8-HD</a></p> 	<p><b>8-kanałowy panel połączeniowy dla przewodu koncentrycznego</b></p> <ul style="list-style-type: none"> <li>• Kompatybilny z systemami <b>AHD, HD-CVI, HD-TVI (Turbo HD) do 8 Mpix</b></li> <li>• 8 kanałów Video</li> <li>• Dedykowany do podłączenia przewodów koncentrycznych</li> <li>• Montaż w szafie RACK 19", wysokość 1U</li> <li>• Dodatkowe otwory do mocowania opasek zaciskowych</li> </ul>	<p>212,00 zł</p>
<p><a href="#">FKO-8-HD-FPS</a></p> 	<p><b>8-kanałowy panel połączeniowy dla przewodu koncentrycznego z dystrybucją zasilania</b></p> <ul style="list-style-type: none"> <li>• Kompatybilny z systemami <b>AHD, HD-CVI, HD-TVI (Turbo HD) do 8 Mpix</b></li> <li>• 8 kanałów Video</li> <li>• Dedykowany do podłączenia przewodów koncentrycznych</li> <li>• Dystrybucja zasilania 12V DC dla 8 kamer (24V na zamówienie)</li> <li>• Wbudowane bezpieczniki automatyczne na linii zasilania</li> <li>• Montaż w szafie RACK 19", wysokość 1U</li> <li>• Dodatkowe otwory do mocowania opasek zaciskowych</li> </ul>	<p>294,00 zł</p>
<p><a href="#">FKT-8-HD</a></p> 	<p><b>8-kanałowy panel połączeniowy z transformatorem na skrętkę</b></p> <ul style="list-style-type: none"> <li>• Kompatybilny z systemami <b>AHD, HD-CVI, HD-TVI (Turbo HD) do 8 Mpix</b></li> <li>• 8 kanałów Video</li> <li>• Wbudowane transformatory dla skrętki UTP</li> <li>• Montaż w szafie RACK 19", wysokość 1U</li> <li>• Dodatkowe otwory do mocowania opasek zaciskowych</li> </ul>	<p>294,00 zł</p>
<p><a href="#">FKT-8-HD-FPS</a></p> 	<p><b>8-kanałowy panel połączeniowy z transformatorem na skrętkę i dystrybucją zasilania</b></p> <ul style="list-style-type: none"> <li>• Kompatybilny z systemami <b>AHD, HD-CVI, HD-TVI (Turbo HD) do 8 Mpix</b></li> <li>• 8 kanałów Video</li> <li>• Wbudowane transformatory dla skrętki UTP</li> <li>• <b>Dystrybucja zasilania 12V DC dla 8 kamer (24V na zamówienie)</b></li> <li>• Wbudowane bezpieczniki automatyczne na linii zasilania</li> <li>• Montaż w szafie RACK 19", wysokość 1U</li> <li>• Dodatkowe otwory do mocowania opasek zaciskowych</li> </ul>	<p>373,00 zł</p>
<p><a href="#">LHD-8R-PRO</a></p> 	<p><b>8-kanałowe zabezpieczenie przeciwprzepięciowe Video AHD, CVI, TVI serii PRO z uniwersalnym złączem na skrętkę lub koncentryk</b></p> <ul style="list-style-type: none"> <li>• Kompatybilny z systemami <b>AHD, HD-CVI, HD-TVI (Turbo HD) do 8 Mpix</b></li> <li>• 2 stopnie ochrony przeciwprzepięciowej (GDT, TVS)</li> <li>• Skuteczność ochrony 4kA @ 8/20 μs</li> <li>• 2-kierunkowa transmisja sygnału</li> <li>• <b>Wejścia uniwersalne dla skrętki i koncentryka</b></li> <li>• Wbudowane transformatory dla skrętki UTP</li> <li>• Montaż w szafie RACK 19", wysokość 1U</li> <li>• Odprowadzanie ładunku do ziemi poprzez przewód</li> </ul>	<p>474,00 zł</p>

<p><a href="#"><u>LHD-8R-PRO-FPS</u></a></p> 	<p><b>8-kanalowe zabezpieczenie przeciwprzepięciowe Video AHD, CVI, TVI serii PRO z uniwersalnym złączem na skrętkę lub koncentryk i dystrybucją zasilania</b></p> <ul style="list-style-type: none"> <li>• Kompatybilny z systemami <b>AHD, HD-CVI, HD-TVI (Turbo HD) do 8 Mpix</b></li> <li>• 2 stopnie ochrony przeciwprzepięciowej (GDT, TVS)</li> <li>• Skuteczność ochrony 4kA @ 8/20 μs</li> <li>• 2-kierunkowa transmisja sygnału</li> <li>• <b>Wejścia uniwersalne dla skrętki i koncentryka</b></li> <li>• Wbudowane transformatory dla skrętki UTP</li> <li>• <b>Dystrybucja zasilania 12V DC dla 8 kamer (24V na zamówienie)</b></li> <li>• Wbudowane bezpieczniki automatyczne na linii zasilania</li> <li>• Optyczna i dźwiękowa sygnalizacja zwarcia</li> <li>• Montaż w szafie RACK 19", wysokość 1U</li> <li>• Odprowadzanie ładunku do ziemi poprzez przewód</li> </ul>	<p>575,00 zł</p>
<p><a href="#"><u>LHD-8R-EXT</u></a></p> 	<p><b>8-kanalowe zabezpieczenie przeciwprzepięciowe Video AHD, CVI, TVI serii EXT z uniwersalnym złączem na skrętkę lub koncentryk</b></p> <ul style="list-style-type: none"> <li>• Kompatybilny z systemami <b>AHD, HD-CVI, HD-TVI (Turbo HD) do 8 Mpix</b></li> <li>• 3 stopnie ochrony przeciwprzepięciowej (GDT, MOSFET, TVS)</li> <li>• <b>Superszybki czas zadziałania - bezpiecznik MOSFET</b></li> <li>• Skuteczność ochrony 10kA @ 8/20 μs</li> <li>• 2-kierunkowa transmisja sygnału</li> <li>• <b>Wejścia uniwersalne dla skrętki i koncentryka</b></li> <li>• Wbudowane transformatory dla skrętki UTP</li> <li>• Montaż w szafie RACK 19", wysokość 1U</li> <li>• Odprowadzanie ładunku do ziemi poprzez przewód</li> </ul>	<p>575,00 zł</p>
<p><a href="#"><u>LHD-8R-EXT-FPS</u></a></p> 	<p><b>8-kanalowe zabezpieczenie przeciwprzepięciowe Video AHD, CVI, TVI serii EXT z uniwersalnym złączem na skrętkę lub koncentryk i dystrybucją zasilania</b></p> <ul style="list-style-type: none"> <li>• Kompatybilny z systemami <b>AHD, HD-CVI, HD-TVI (Turbo HD) do 8 Mpix</b></li> <li>• 3 stopnie ochrony przeciwprzepięciowej (GDT, MOSFET, TVS)</li> <li>• <b>Superszybki czas zadziałania - bezpiecznik MOSFET</b></li> <li>• Skuteczność ochrony 10kA @ 8/20 μs</li> <li>• 2-kierunkowa transmisja sygnału</li> <li>• <b>Wejścia uniwersalne dla skrętki i koncentryka</b></li> <li>• Wbudowane transformatory dla skrętki UTP</li> <li>• <b>Dystrybucja zasilania 12V DC dla 8 kamer (24V na zamówienie)</b></li> <li>• Wbudowane bezpieczniki automatyczne na linii zasilania</li> <li>• Optyczna i dźwiękowa sygnalizacja zwarcia</li> <li>• Montaż w szafie RACK 19", wysokość 1U</li> <li>• Odprowadzanie ładunku do ziemi poprzez przewód</li> </ul>	<p>685,00 zł</p>
<p><a href="#"><u>LHST-8R-EXT</u></a></p> 	<p><b>8-kanalowe zabezpieczenie przeciwprzepięciowe z separacją Video AHD, CVI, TVI serii EXT z transformatorem na skrętkę</b></p> <ul style="list-style-type: none"> <li>• Kompatybilny z systemami <b>AHD, HD-CVI, HD-TVI (Turbo HD) do 2 Mpix</b></li> <li>• 3 stopnie ochrony przeciwprzepięciowej (GDT, MOSFET, TVS)</li> <li>• <b>Superszybki czas zadziałania - bezpiecznik MOSFET</b></li> <li>• <b>Zabezpiecza przed różnicami potencjałów i zakłóceniami wynikającymi z pętli mas</b></li> <li>• Skuteczność ochrony 10kA @ 8/20 μs</li> <li>• 2-kierunkowa transmisja sygnału</li> <li>• <b>Izolacja galwaniczna 800V DC</b></li> <li>• Wbudowane transformatory dla skrętki UTP</li> <li>• <b>Niska pojemność obwodu</b></li> <li>• Montaż w szafie RACK 19", wysokość 1U</li> <li>• Odprowadzanie ładunku do ziemi poprzez przewód</li> </ul>	<p>685,00 zł</p>

<p><a href="#">LHST-8R-EXT-FPS</a></p> 	<p><b>8-kanałowe zabezpieczenie przeciwprzebieciowe z separacją Video AHD, CVI, TVI serii EXT z transformatorem na skrętkę i dystrybucją zasilania</b></p> <ul style="list-style-type: none"> <li>• Kompatybilny z systemami <b>AHD, HD-CVI, HD-TVI (Turbo HD) do 2 Mpix</b></li> <li>• 3 stopnie ochrony przeciwprzebieciowej (GDT, MOSFET, TVS)</li> <li>• <b>Superszybki czas zadziałania - bezpiecznik MOSFET</b></li> <li>• <b>Zabezpiecza przed różnicami potencjałów i zakłóceniami wynikającymi z pętli mas</b></li> <li>• Skuteczność ochrony 10kA @ 8/20 μs</li> <li>• 2-kierunkowa transmisja sygnału</li> <li>• <b>Izolacja galwaniczna 800V DC</b></li> <li>• Wbudowane transformatory dla skrętki UTP</li> <li>• <b>Niska pojemność obwodu</b></li> <li>• <b>Dystrybucja zasilania 12V DC dla 8 kamer (24V na zamówienie)</b></li> <li>• Wbudowane bezpieczniki automatyczne na linii zasilania</li> <li>• Optyczna i dźwiękowa sygnalizacja zwarcia</li> <li>• Montaż w szafie RACK 19", wysokość 1U</li> <li>• Odprowadzanie ładunku do ziemi poprzez przewód</li> </ul>	<p>792,00 zł</p>
<p><a href="#">LHSO-8R-EXT</a></p> 	<p><b>8-kanałowe zabezpieczenie przeciwprzebieciowe z separacją Video AHD, CVI, TVI serii EXT dla przewodu koncentrycznego</b></p> <ul style="list-style-type: none"> <li>• Kompatybilny z systemami <b>AHD, HD-CVI, HD-TVI (Turbo HD) do 2 Mpix</b></li> <li>• 3 stopnie ochrony przeciwprzebieciowej (GDT, MOSFET, TVS)</li> <li>• <b>Superszybki czas zadziałania - bezpiecznik MOSFET</b></li> <li>• <b>Zabezpiecza przed różnicami potencjałów i zakłóceniami wynikającymi z pętli mas</b></li> <li>• Skuteczność ochrony 10kA @ 8/20 μs</li> <li>• 2-kierunkowa transmisja sygnału</li> <li>• <b>Niska pojemność obwodu</b></li> <li>• <b>Izolacja galwaniczna 800V DC</b></li> <li>• Montaż w szafie RACK 19", wysokość 1U</li> <li>• Odprowadzanie ładunku do ziemi poprzez przewód</li> </ul>	<p>685,00 zł</p>
<p><a href="#">LHSO-8R-EXT-FPS</a></p> 	<p><b>8-kanałowe zabezpieczenie przeciwprzebieciowe z separacją Video AHD, CVI, TVI serii EXT dla przewodu koncentrycznego i dystrybucją zasilania</b></p> <ul style="list-style-type: none"> <li>• Kompatybilny z systemami <b>AHD, HD-CVI, HD-TVI (Turbo HD) do 2 Mpix</b></li> <li>• 3 stopnie ochrony przeciwprzebieciowej (GDT, MOSFET, TVS)</li> <li>• <b>Superszybki czas zadziałania - bezpiecznik MOSFET</b></li> <li>• <b>Zabezpiecza przed różnicami potencjałów i zakłóceniami wynikającymi z pętli mas</b></li> <li>• Skuteczność ochrony 10kA @ 8/20 μs</li> <li>• 2-kierunkowa transmisja sygnału</li> <li>• <b>Izolacja galwaniczna 800V DC</b></li> <li>• <b>Niska pojemność obwodu</b></li> <li>• <b>Dystrybucja zasilania 12V DC dla 8 kamer (24V na zamówienie)</b></li> <li>• Wbudowane bezpieczniki automatyczne na linii zasilania</li> <li>• Optyczna i dźwiękowa sygnalizacja zwarcia</li> <li>• Montaż w szafie RACK 19", wysokość 1U</li> <li>• Odprowadzanie ładunku do ziemi poprzez przewód</li> </ul>	<p>792,00 zł</p>
<p>16-KANAŁOWE PANELE PORZĄDKUJĄCE I ZABEZPIECZENIA VIDEO HD</p>		
<p><a href="#">FKO-16-HD</a></p> 	<p><b>16-kanałowy panel połączeniowy dla przewodu koncentrycznego</b></p> <ul style="list-style-type: none"> <li>• Kompatybilny z systemami <b>AHD, HD-CVI, HD-TVI (Turbo HD) do 8 Mpix</b></li> <li>• 16 kanałów Video</li> <li>• Dedykowany do podłączenia przewodów koncentrycznych</li> <li>• Montaż w szafie RACK 19", wysokość 1U</li> <li>• Dodatkowe otwory do mocowania opasek zaciskowych</li> </ul>	<p>305,00 zł</p>
<p><a href="#">FKO-16-HD-FPS</a></p> 	<p><b>16-kanałowy panel połączeniowy dla przewodu koncentrycznego z dystrybucją zasilania</b></p> <ul style="list-style-type: none"> <li>• Kompatybilny z systemami <b>AHD, HD-CVI, HD-TVI (Turbo HD) do 8 Mpix</b></li> <li>• 16 kanałów Video</li> <li>• Dedykowany do podłączenia przewodów koncentrycznych</li> <li>• <b>Dystrybucja zasilania 12V DC dla 16 kamer (24V na zamówienie)</b></li> <li>• Wbudowane bezpieczniki automatyczne na linii zasilania</li> <li>• Montaż w szafie RACK 19", wysokość 1U</li> </ul>	<p>474,00 zł</p>

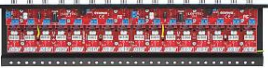

<p><a href="#">FKT-16-HD</a></p> 	<p><b>16-kanałowy panel połączeniowy z transformatorem na skrętkę</b></p> <ul style="list-style-type: none"> <li>• Kompatybilny z systemami <b>AHD, HD-CVI, HD-TVI (Turbo HD) do 8 Mpix</b></li> <li>• 16 kanałów Video</li> <li>• Wbudowane transformatory dla skrętki UTP</li> <li>• Montaż w szafie RACK 19", wysokość 1U</li> <li>• Dodatkowe otwory do mocowania opasek zaciskowych</li> </ul>	<p>448,00 zł</p>
<p><a href="#">FKT-16-HD-FPS</a></p> 	<p><b>16-kanałowy panel połączeniowy z transformatorem na skrętkę i dystrybucją zasilania</b></p> <ul style="list-style-type: none"> <li>• Kompatybilny z systemami <b>AHD, HD-CVI, HD-TVI (Turbo HD) do 8 Mpix</b></li> <li>• 16 kanałów Video</li> <li>• Wbudowane transformatory dla skrętki UTP</li> <li>• <b>Dystrybucja zasilania 12V DC dla 16 kamer (24V na zamówienie)</b></li> <li>• Wbudowane bezpieczniki automatyczne na linii zasilania</li> <li>• Montaż w szafie RACK 19", wysokość 1U</li> <li>• Dodatkowe otwory do mocowania opasek zaciskowych</li> </ul>	<p>615,00 zł</p>
<p><a href="#">LHD-16R-PRO</a></p> 	<p><b>16-kanałowe zabezpieczenie przeciwprzepięciowe Video AHD, CVI, TVI serii PRO z uniwersalnym złączem na skrętkę lub koncentryk</b></p> <ul style="list-style-type: none"> <li>• Kompatybilny z systemami <b>AHD, HD-CVI, HD-TVI (Turbo HD) do 8 Mpix</b></li> <li>• 2 stopnie ochrony przeciwprzepięciowej (GDT, TVS)</li> <li>• Skuteczność ochrony 4kA @ 8/20 μs</li> <li>• 2-kierunkowa transmisja sygnału</li> <li>• <b>Wejścia uniwersalne dla skrętki i koncentryka</b></li> <li>• Wbudowane transformatory dla skrętki UTP</li> <li>• Montaż w szafie RACK 19", wysokość 1U</li> <li>• Odprowadzanie ładunku do ziemi poprzez przewód</li> </ul>	<p>732,00 zł</p>
<p><a href="#">LHD-16R-PRO-FPS</a></p> 	<p><b>16-kanałowe zabezpieczenie przeciwprzepięciowe Video AHD, CVI, TVI serii PRO z uniwersalnym złączem na skrętkę lub koncentryk i dystrybucją zasilania</b></p> <ul style="list-style-type: none"> <li>• Kompatybilny z systemami <b>AHD, HD-CVI, HD-TVI (Turbo HD) do 8 Mpix</b></li> <li>• 2 stopnie ochrony przeciwprzepięciowej (GDT, TVS)</li> <li>• Skuteczność ochrony 4kA @ 8/20 μs</li> <li>• 2-kierunkowa transmisja sygnału</li> <li>• <b>Wejścia uniwersalne dla skrętki i koncentryka</b></li> <li>• Wbudowane transformatory dla skrętki UTP</li> <li>• <b>Dystrybucja zasilania 12V DC dla 16 kamer (24V na zamówienie)</b></li> <li>• Wbudowane bezpieczniki automatyczne na linii zasilania</li> <li>• Optyczna i dźwiękowa sygnalizacja zwarcia</li> <li>• Montaż w szafie RACK 19", wysokość 1U</li> <li>• Odprowadzanie ładunku do ziemi poprzez przewód</li> </ul>	<p>929,00 zł</p>
<p><a href="#">LHD-16R-EXT</a></p> 	<p><b>16-kanałowe zabezpieczenie przeciwprzepięciowe Video AHD, CVI, TVI serii EXT z uniwersalnym złączem na skrętkę lub koncentryk</b></p> <ul style="list-style-type: none"> <li>• Kompatybilny z systemami <b>AHD, HD-CVI, HD-TVI (Turbo HD) do 8 Mpix</b></li> <li>• 3 stopnie ochrony przeciwprzepięciowej (GDT, MOSFET, TVS)</li> <li>• <b>Superszybki czas zadziałania - bezpiecznik MOSFET</b></li> <li>• Skuteczność ochrony 10kA @ 8/20 μs</li> <li>• 2-kierunkowa transmisja sygnału</li> <li>• <b>Wejścia uniwersalne dla skrętki i koncentryka</b></li> <li>• Wbudowane transformatory dla skrętki UTP</li> <li>• Montaż w szafie RACK 19", wysokość 1U</li> <li>• Odprowadzanie ładunku do ziemi poprzez przewód</li> </ul>	<p>929,00 zł</p>

<p><a href="#"><u>LHD-16R-EXT-FPS</u></a></p> 	<p><b>16-kanalowe zabezpieczenie przeciwprzepięciowe Video AHD, CVI, TVI serii EXT z uniwersalnym złączem na skrętkę lub koncentryk i dystrybucją zasilania</b></p> <ul style="list-style-type: none"> <li>• Kompatybilny z systemami <b>AHD, HD-CVI, HD-TVI (Turbo HD) do 8 Mpix</b></li> <li>• 3 stopnie ochrony przeciwprzepięciowej (GDT, MOSFET, TVS)</li> <li>• <b>Superszybki czas zadziałania - bezpiecznik MOSFET</b></li> <li>• Skuteczność ochrony 10kA @ 8/20 μs</li> <li>• 2-kierunkowa transmisja sygnału</li> <li>• <b>Wejścia uniwersalne dla skrętki i koncentryka</b></li> <li>• Wbudowane transformatory dla skrętki UTP</li> <li>• <b>Dystrybucja zasilania 12V DC dla 16 kamer (24V na zamówienie)</b></li> <li>• Wbudowane bezpieczniki automatyczne na linii zasilania</li> <li>• Optyczna i dźwiękowa sygnalizacja zwarcia</li> <li>• Montaż w szafie RACK 19", wysokość 1U</li> <li>• Odprowadzanie ładunku do ziemi poprzez przewód</li> </ul>	<p>1 089,00 zł</p>
<p><a href="#"><u>LHST-16R-EXT</u></a></p> 	<p><b>16-kanalowe zabezpieczenie przeciwprzepięciowe z separacją Video AHD, CVI, TVI serii EXT z transformatorem na skrętkę</b></p> <ul style="list-style-type: none"> <li>• Kompatybilny z systemami <b>AHD, HD-CVI, HD-TVI (Turbo HD) do 2 Mpix</b></li> <li>• 3 stopnie ochrony przeciwprzepięciowej (GDT, MOSFET, TVS)</li> <li>• <b>Superszybki czas zadziałania - bezpiecznik MOSFET</b></li> <li>• <b>Zabezpiecza przed różnicami potencjałów i zakłóceniami wynikającymi z pętli mas</b></li> <li>• Skuteczność ochrony 10kA @ 8/20 μs</li> <li>• 2-kierunkowa transmisja sygnału</li> <li>• <b>Izolacja galwaniczna 800V DC</b></li> <li>• Wbudowane transformatory dla skrętki UTP</li> <li>• <b>Niska pojemność obwodu</b></li> <li>• Montaż w szafie RACK 19", wysokość 1U</li> <li>• Odprowadzanie ładunku do ziemi poprzez przewód</li> </ul>	<p>1 049,00 zł</p>
<p><a href="#"><u>LHST-16R-EXT-FPS</u></a></p> 	<p><b>16-kanalowe zabezpieczenie przeciwprzepięciowe z separacją Video AHD, CVI, TVI serii EXT z transformatorem na skrętkę i dystrybucją zasilania</b></p> <ul style="list-style-type: none"> <li>• Kompatybilny z systemami <b>AHD, HD-CVI, HD-TVI (Turbo HD) do 2 Mpix</b></li> <li>• 3 stopnie ochrony przeciwprzepięciowej (GDT, MOSFET, TVS)</li> <li>• <b>Superszybki czas zadziałania - bezpiecznik MOSFET</b></li> <li>• <b>Zabezpiecza przed różnicami potencjałów i zakłóceniami z pętli mas</b></li> <li>• Skuteczność ochrony 10kA @ 8/20 μs</li> <li>• 2-kierunkowa transmisja sygnału</li> <li>• <b>Izolacja galwaniczna 800V DC</b></li> <li>• Wbudowane transformatory dla skrętki UTP</li> <li>• <b>Niska pojemność obwodu</b></li> <li>• <b>Dystrybucja zasilania 12V DC dla 16 kamer (24V na zamówienie)</b></li> <li>• Wbudowane bezpieczniki automatyczne na linii zasilania</li> <li>• Optyczna i dźwiękowa sygnalizacja zwarcia</li> <li>• Montaż w szafie RACK 19", wysokość 1U</li> <li>• Odprowadzanie ładunku do ziemi poprzez przewód</li> </ul>	<p>1 236,00 zł</p>
<p><a href="#"><u>LHSO-16R-EXT</u></a></p> 	<p><b>16-kanalowe zabezpieczenie przeciwprzepięciowe z separacją Video AHD, CVI, TVI serii EXT dla przewodu koncentrycznego</b></p> <ul style="list-style-type: none"> <li>• Kompatybilny z systemami <b>AHD, HD-CVI, HD-TVI (Turbo HD) do 2 Mpix</b></li> <li>• 3 stopnie ochrony przeciwprzepięciowej (GDT, MOSFET, TVS)</li> <li>• <b>Superszybki czas zadziałania - bezpiecznik MOSFET</b></li> <li>• <b>Zabezpiecza przed różnicami potencjałów i zakłóceniami z pętli mas</b></li> <li>• Skuteczność ochrony 10kA @ 8/20 μs</li> <li>• 2-kierunkowa transmisja sygnału</li> <li>• <b>Niska pojemność obwodu</b></li> <li>• <b>Izolacja galwaniczna 800V DC</b></li> <li>• Montaż w szafie RACK 19", wysokość 1U</li> <li>• Odprowadzanie ładunku do ziemi poprzez przewód</li> </ul>	<p>1 049,00 zł</p>

<p><a href="#">LHSO-16R-EXT-FPS</a></p> 	<p><b>16-kanalowe zabezpieczenie przeciwprzebiegowe z separacją Video AHD, CVI, TVI serii EXT dla przewodu koncentrycznego i dystrybucją zasilania</b></p> <ul style="list-style-type: none"> <li>• Kompatybilny z systemami AHD, HD-CVI, HD-TVI (Turbo HD) do 2 Mpix</li> <li>• 3 stopnie ochrony przeciwprzebiegowej (GDT, MOSFET, TVS)</li> <li>• <b>Superszybki czas zadziałania - bezpiecznik MOSFET</b></li> <li>• <b>Zabezpiecza przed różnicami potencjałów i zakłóceniami z pętli mas</b></li> <li>• Skuteczność ochrony 10kA @ 8/20 μs</li> <li>• 2-kierunkowa transmisja sygnału</li> <li>• <b>Izolacja galwaniczna 800V DC</b></li> <li>• <b>Niska pojemność obwodu</b></li> <li>• <b>Dystrybucja zasilania 12V DC dla 16 kamer (24V na zamówienie)</b></li> <li>• Wbudowane bezpieczniki automatyczne na linii zasilania</li> <li>• Optyczna i dźwiękowa sygnalizacja zwarcia</li> <li>• Montaż w szafie RACK 19", wysokość 1U</li> <li>• Odprowadzanie ładunku do ziemi poprzez przewód</li> </ul>	<p>1 236,00 zł</p>
<h2 style="background-color: #0056b3; color: white; padding: 5px;">KONWERTERY ZASILANIA PoE</h2>		
<p><a href="#">PoE-Conv2/AF</a></p> 	<p><b>Konwerter zasilania PoE na 12V</b></p> <ul style="list-style-type: none"> <li>• Napięcie wejściowe PoE 36-57V DC</li> <li>• Zgodność z sieciami 10/100/1000Base-T</li> <li>• Deklarowana klasa PoE IEEE 802.3af Klasa 0</li> <li>• Napięcie wyjściowe 12V DC / 1A</li> <li>• Izolowana przetwornica napięcia</li> <li>• Wymiary: 87 x 32 x 106 (mm)</li> </ul>	<p>130,00 zł</p>
<p><a href="#">PoE-Conv2/AT</a></p> 	<p><b>Konwerter zasilania PoE na 12V</b></p> <ul style="list-style-type: none"> <li>• Napięcie wejściowe PoE 41-57V DC</li> <li>• Zgodność z sieciami 10/100/1000Base-T</li> <li>• Regulowana klasa zasilania PoE</li> <li>• Napięcie wyjściowe 12V DC / 2A</li> <li>• Przełączana kontynuacja przesyłania PoE</li> <li>• Izolowana przetwornica napięcia</li> <li>• Wymiary: 87 x 32 x 106 (mm)</li> </ul>	<p>180,00 zł</p>
<h2 style="background-color: #008000; color: white; padding: 5px;">AKTYWNE URZĄDZENIA MAGISTRALI RS-485</h2>		
<p><a href="#">USB-485</a></p> 	<p><b>Konwerter sygnału RS-485 na USB</b></p> <ul style="list-style-type: none"> <li>• Automatyczne wykrywanie sterowników</li> <li>• Wydajny chip FTDI</li> <li>• Obsługa do 32 urządzeń w sieci RS-485</li> <li>• Ochrona ESD portu RS-485 o mocy 600W</li> <li>• Szybkość transmisji zależna od systemu operacyjnego</li> <li>• Wymiary: 68 x 32 x 27 (mm)</li> </ul>	<p>139,00 zł</p>
<p><a href="#">USB-485/So</a></p> 	<p><b>Konwerter sygnału RS-485 na USB z separacją optyczną</b></p> <ul style="list-style-type: none"> <li>• Separacja optyczna RS-485</li> <li>• Optyczny wskaźnik nadawania i odbioru danych</li> <li>• Automatyczne wykrywanie sterowników</li> <li>• Wydajny chip FTDI</li> <li>• Obsługa do 128 urządzeń w sieci RS-485</li> <li>• Ochrona przeciwprzebiegowa 500A @ 8/20 μs + bezpiecznik MOSFET</li> <li>• Szybkość transmisji do 1Mb, zależnie od systemu operacyjnego</li> <li>• Wymiary: 68 x 32 x 27 (mm)</li> </ul>	<p>249,00 zł</p>

<p><a href="#">EW-485/1/1/So</a></p> 	<p><b>Aktywny jednokierunkowy wzmacniacz magistrali RS-485</b></p> <ul style="list-style-type: none"> <li>• 1-kierunkowa transmisja</li> <li>• 1 x wejście RS-485 (slave)</li> <li>• 1 x wyjście RS-485 (master)</li> <li>• Transmisja 300bit~500kbit</li> <li>• Separacja optyczna 1kV/kanal</li> <li>• Ochrona przeciwprzepięciowa do 600W</li> <li>• Zasilanie 9~35V DC / 9~24V AC</li> <li>• Wydłużenie magistrali o kolejne 1200m</li> <li>• Wymiary: 74 x 32 x 27 (mm)</li> </ul>	<p>165,00 zł</p>
<p><a href="#">EW-485/1/2/So</a></p> 	<p><b>Aktywny dwukierunkowy separator repeater magistrali RS-485</b></p> <ul style="list-style-type: none"> <li>• 2-kierunkowa transmisja Half Duplex</li> <li>• 1 x wejście RS-485</li> <li>• 1 x wyjście RS-485</li> <li>• Transmisja 300bit~500kbit (10Mbit na zamówienie)</li> <li>• Separacja optyczna 1kV/kanal</li> <li>• Ochrona przeciwprzepięciowa do 600W</li> <li>• Zasilanie 9~35V DC / 9~24V AC</li> <li>• Wydłużenie magistrali o kolejne 1200m</li> <li>• Wymiary: 74 x 32 x 27 (mm)</li> </ul>	<p>229,00 zł</p>
<p><a href="#">EW-Biphase/4/1</a></p> 	<p><b>Aktywny wzmacniacz i rozdzielacz magistrali Biphase</b></p> <ul style="list-style-type: none"> <li>• 1-kierunkowa transmisja</li> <li>• 1 x wejście Biphase</li> <li>• 4 x wyjście Biphase</li> <li>• Transmisja 31250 bodów</li> <li>• Ochrona przeciwprzepięciowa do 600W</li> <li>• Zasilanie 9~24V DC</li> <li>• Wymiary: 90 x 83 x 33 (mm)</li> </ul>	<p>445,00 zł</p>
<p><a href="#">EW-485/4/1</a></p> 	<p><b>Aktywny wzmacniacz i rozdzielacz magistrali RS-485</b></p> <ul style="list-style-type: none"> <li>• 1-kierunkowa transmisja</li> <li>• 1 x wejście RS-485</li> <li>• 4 x wyjście RS-485</li> <li>• Transmisja od 300bit do 1Mbit</li> <li>• Ochrona przeciwprzepięciowa do 600W</li> <li>• Zasilanie 9~24V DC</li> <li>• Wydłużenie magistrali o kolejne 1200m</li> <li>• Wymiary: 90 x 83 x 33 (mm)</li> </ul>	<p>445,00 zł</p>
<p><a href="#">EW-485/4/1/So</a></p> 	<p><b>Aktywny wzmacniacz i rozdzielacz magistrali RS-485 z separacją optyczną</b></p> <ul style="list-style-type: none"> <li>• 1-kierunkowa transmisja</li> <li>• 1 x wejście RS-485</li> <li>• 4 x wyjście RS-485</li> <li>• Transmisja od 300bit do 1Mbit (10Mbit na zamówienie)</li> <li>• Separacja optyczna 1kV/kanal</li> <li>• Ochrona przeciwprzepięciowa do 600W</li> <li>• Wydłużenie magistrali o kolejne 1200m</li> <li>• Zasilanie 9~24V DC</li> <li>• Wymiary: 90 x 83 x 33 (mm)</li> </ul>	<p>559,00 zł</p>
<p><a href="#">EW-485/4/2</a></p> 	<p><b>Aktywny dwukierunkowy wzmacniacz i rozdzielacz magistrali RS-485</b></p> <ul style="list-style-type: none"> <li>• 2-kierunkowa transmisja Half Duplex</li> <li>• 1 x wejście RS-485</li> <li>• 4 x wyjście RS-485</li> <li>• Transmisja od 300baud do 500kbaud (10Mbit na zamówienie)</li> <li>• Ochrona przeciwprzepięciowa do 600W</li> <li>• Dedykowany do instalacji o dwukierunkowej komunikacji</li> <li>• Wydłużenie magistrali o kolejne 1200m</li> <li>• Zasilanie 9~24V DC</li> <li>• Wymiary: 90 x 83 x 33 (mm)</li> </ul>	<p>569,00 zł</p>

<p><a href="#">EW-485/4/2/So</a></p> 	<p><b>Aktywny dwukierunkowy wzmacniacz i rozdzielacz magistrali RS-485 z separacją optyczną</b></p> <ul style="list-style-type: none"> <li>• 2-kierunkowa transmisja Half Duplex</li> <li>• 1 x wejście RS-485</li> <li>• 4 x wyjście RS-485</li> <li>• Transmisja od 300bit do 1Mbit (10Mbit na zamówienie)</li> <li>• Separacja optyczna 1kV/kanal</li> <li>• Ochrona przeciwprzepięciowa do 600W</li> <li>• Dedykowany do instalacji o dwukierunkowej komunikacji</li> <li>• Wydłużenie magistrali o kolejne 1200m</li> <li>• Zasilanie 9~24V DC</li> <li>• Wymiary: 90 x 83 x 33 (mm)</li> </ul>	<p>699,00 zł</p>
--	--	------------------

## KONWERTERY PROTOKOŁÓW PTZ







### KONWERTERY PROTOKOŁU BOSCH

<p><a href="#">CONV-AG Pelco-to-Bosch-Lite</a></p> 	<p><b>Konwerter protokołu PTZ Pelco na Bosch / Biphase dla jednej kamery</b></p> <ul style="list-style-type: none"> <li>• Obsługa jednej kamery</li> <li>• Zarządzanie i aktualizacja przez USB</li> <li>• Elastyczny wybór adresów 1-16383</li> <li>• Protokół Bosch OSRD i BIPHASE</li> <li>• Obsługa protokołu Pelco-P i Pelco-D</li> <li>• Szybka reakcja na sterowanie</li> <li>• Zaawansowane opcje dodatkowe</li> <li>• Funkcja zmiany oprogramowania</li> </ul>	<p>895,00 zł</p>
--	---	------------------







<p><a href="#">CONV-AG Pelco-to-Bosch</a></p> 	<p><b>Konwerter protokołu PTZ Pelco na Bosch / Biphase</b></p> <ul style="list-style-type: none"> <li>• Obsługa 16 kamer z rozszerzeniem do 99</li> <li>• Zarządzanie i aktualizacja przez USB</li> <li>• Elastyczny wybór kamer 1-255 (1-16383)</li> <li>• Protokół Bosch OSRD i BIPHASE</li> <li>• Obsługa protokołu Pelco-P i Pelco-D</li> <li>• Szybka reakcja na sterowanie</li> <li>• Zaawansowane opcje dodatkowe</li> <li>• Funkcja zmiany oprogramowania</li> </ul>	<p>1 320,00 zł</p>
---	--	--------------------

<p><a href="#">CONV-AG Bosch-to-Pelco-Lite</a></p> 	<p><b>Konwerter protokołu PTZ Bosch / Biphase na Pelco dla jednej kamery</b></p> <ul style="list-style-type: none"> <li>• Obsługa jednej kamery z rozszerzeniem do 99</li> <li>• Zarządzanie i aktualizacja przez USB</li> <li>• Elastyczny wybór kamer 1-255 (1-16383)</li> <li>• Protokół Bosch OSRD i BIPHASE</li> <li>• Obsługa protokołu Pelco-P i Pelco-D</li> <li>• Szybka reakcja na sterowanie</li> <li>• Zaawansowane opcje dodatkowe</li> <li>• Funkcja zmiany oprogramowania</li> </ul>	<p>895,00 zł</p>
--	---	------------------







<p><a href="#">CONV-AG Bosch-to-Pelco</a></p> 	<p><b>Konwerter protokołu PTZ Bosch / Biphase na Pelco</b></p> <ul style="list-style-type: none"> <li>• Obsługa 16 kamer z rozszerzeniem do 99</li> <li>• Zarządzanie i aktualizacja przez USB</li> <li>• Elastyczny wybór kamer 1-255 (1-16383)</li> <li>• Protokół Bosch OSRD i BIPHASE</li> <li>• Obsługa protokołu Pelco-P i Pelco-D</li> <li>• Szybka reakcja na sterowanie</li> <li>• Zaawansowane opcje dodatkowe</li> <li>• Funkcja zmiany oprogramowania</li> </ul>	<p>1 320,00 zł</p>
---	--	--------------------



<p><a href="#">CONV-AG OSRD-to-Biphase</a></p> 	<p><b>Konwerter protokołu Bosch / Philips na Biphase</b></p> <ul style="list-style-type: none"> <li>• Obsługa dowolnej ilości kamer</li> <li>• Zarządzanie i aktualizacja przez USB</li> <li>• Protokół Bosch OSRD i BIPHASE</li> <li>• Szybka reakcja na sterowanie</li> <li>• Pełna transparentność dla danych</li> <li>• Funkcja zmiany oprogramowania</li> </ul>	<p>1 320,00 zł</p>
<p><a href="#">CONV-AG KBD-Intuikey-Interface</a></p> 	<p><b>Konwerter do klawiatur Bosch KBD-Universal i KBD-Digital</b></p> <ul style="list-style-type: none"> <li>• Obsługa 16 kamer z rozszerzeniem do 96</li> <li>• Zarządzanie i aktualizacja przez USB</li> <li>• Protokół Bosch OSRD i BIPHASE</li> <li>• Obsługa protokołu Pelco-P i Pelco-D</li> <li>• Szybka reakcja na sterowanie</li> <li>• Funkcja zmiany oprogramowania</li> </ul>	<p>1 320,00 zł</p>
<p><b>KONWERTERY PROTOKOŁU GEUTEBRÜCK</b></p>		
<p><a href="#">CONV-AG Pelco-to-Geutebrück</a></p> 	<p><b>Konwerter protokołu Pelco na Geutebrück</b></p> <ul style="list-style-type: none"> <li>• Obsługa 16 kamer z rozszerzeniem do 99</li> <li>• Zarządzanie i aktualizacja przez USB</li> <li>• Elastyczny wybór adresów kamer</li> <li>• Konfigurowane protokoły Pelco</li> <li>• Obsługa ruchu stałego i zmiennego</li> <li>• Zaawansowane opcje dodatkowe</li> <li>• Funkcja zmiany oprogramowania</li> </ul>	<p>1 320,00 zł</p>
<p><a href="#">CONV-AG Geutebrück-to-Pelco</a></p> 	<p><b>Konwerter protokołu Geutebrück na Pelco</b></p> <ul style="list-style-type: none"> <li>• Obsługa 16 kamer z rozszerzeniem do 99</li> <li>• Zarządzanie i aktualizacja przez USB</li> <li>• Elastyczny wybór adresów kamer</li> <li>• Konfigurowane protokoły Pelco</li> <li>• Obsługa ruchu stałego i zmiennego</li> <li>• Zaawansowane opcje dodatkowe</li> <li>• Funkcja zmiany oprogramowania</li> </ul>	<p>1 320,00 zł</p>
<p><b>KONWERTERY PROTOKOŁU KALATEL / GE</b></p>		
<p><a href="#">CONV-AG Pelco-to-GE Interlogix</a></p> 	<p><b>Konwerter protokołu Pelco na GE Interlogix</b></p> <ul style="list-style-type: none"> <li>• Obsługa 16 kamer z rozszerzeniem do 99</li> <li>• Zarządzanie i aktualizacja przez USB</li> <li>• Elastyczny wybór kamer 0-255 (0-511)</li> <li>• Obsługa protokołu Pelco-P i Pelco-D</li> <li>• Szybka reakcja na sterowanie</li> <li>• Zaawansowane opcje dodatkowe</li> <li>• Funkcja zmiany oprogramowania</li> </ul>	<p>895,00 zł</p>
<p><a href="#">CONV-AG GE Interlogix-to-Pelco</a></p> 	<p><b>Konwerter protokołu GE Interlogix na Pelco</b></p> <ul style="list-style-type: none"> <li>• Obsługa 16 kamer z rozszerzeniem do 99</li> <li>• Zarządzanie i aktualizacja przez USB</li> <li>• Elastyczny wybór kamer 0-255 (0-511)</li> <li>• Obsługa protokołu Pelco-P i Pelco-D</li> <li>• Szybka reakcja na sterowanie</li> <li>• Zaawansowane opcje dodatkowe</li> <li>• Funkcja zmiany oprogramowania</li> </ul>	<p>895,00 zł</p>



<p><a href="#"><u>CONV-BG MX Pelco-to-TEB</u></a></p> 	<p><b>Konwerter protokołu Pelco na TEB z obsługą krosownicy Kalatel</b></p> <ul style="list-style-type: none"> <li>• Obsługa 16 kamer z rozszerzeniem do 99</li> <li>• Zarządzanie i aktualizacja przez USB</li> <li>• Sterowanie krosownicą Kalatel</li> <li>• Elastyczny wybór kamer 1-255</li> <li>• Podwójny interfejs dla kamer TEB</li> <li>• Obsługa protokołu Pelco-P i Pelco-D</li> <li>• Szybka reakcja na sterowanie</li> <li>• Zaawansowane opcje dodatkowe</li> <li>• Funkcja zmiany oprogramowania</li> </ul>	<p>1 460,00 zł</p>
<p><a href="#"><u>CONV-BG MX Samsung-to-TEB</u></a></p> 	<p><b>Konwerter protokołu Samsung na TEB z obsługą krosownicy Kalatel</b></p> <ul style="list-style-type: none"> <li>• Obsługa 16 kamer z rozszerzeniem do 99</li> <li>• Zarządzanie i aktualizacja przez USB</li> <li>• Sterowanie krosownicą Kalatel</li> <li>• Elastyczny wybór kamer 1-255</li> <li>• Podwójny interfejs dla kamer TEB</li> <li>• Obsługa protokołu Samsung-E i Samsung-T</li> <li>• Szybka reakcja na sterowanie</li> <li>• Zaawansowane opcje dodatkowe</li> <li>• Funkcja zmiany oprogramowania</li> </ul>	<p>1 460,00 zł</p>
<p><b>KONWERTERY PROTOKOŁU TEB</b></p>		
<p><a href="#"><u>CONV-BG Pelco-to-TEB</u></a></p> 	<p><b>Konwerter protokołu Pelco na TEB</b></p> <ul style="list-style-type: none"> <li>• Obsługa 16 kamer z rozszerzeniem do 99</li> <li>• Zarządzanie i aktualizacja przez USB</li> <li>• Elastyczny wybór kamer 1-255</li> <li>• Podwójny interfejs dla kamer TEB</li> <li>• Obsługa protokołu Pelco-P i Pelco-D, 1998 i Ligne</li> <li>• Szybka reakcja na sterowanie</li> <li>• Zaawansowane opcje dodatkowe</li> <li>• Funkcja zmiany oprogramowania</li> </ul>	<p>1 460,00 zł</p>
<p><a href="#"><u>CONV-BG TEB-to-Pelco</u></a></p> 	<p><b>Konwerter protokołu TEB na Pelco</b></p> <ul style="list-style-type: none"> <li>• Obsługa 16 kamer z rozszerzeniem do 99</li> <li>• Zarządzanie i aktualizacja przez USB</li> <li>• Elastyczny wybór kamer 1-255</li> <li>• Podwójny interfejs dla kamer TEB</li> <li>• Obsługa protokołu Pelco-P i Pelco-D, 1998 i Ligne</li> <li>• Szybka reakcja na sterowanie</li> <li>• Zaawansowane opcje dodatkowe</li> <li>• Funkcja zmiany oprogramowania</li> </ul>	<p>1 460,00 zł</p>
<p><a href="#"><u>CONV-BG Samsung-to-TEB</u></a></p> 	<p><b>Konwerter protokołu Samsung na TEB</b></p> <ul style="list-style-type: none"> <li>• Obsługa 16 kamer z rozszerzeniem do 99</li> <li>• Zarządzanie i aktualizacja przez USB</li> <li>• Elastyczny wybór kamer 1-255</li> <li>• Podwójny interfejs dla kamer TEB</li> <li>• Obsługa protokołu Samsung-T i Samsung-E</li> <li>• Szybka reakcja na sterowanie</li> <li>• Zaawansowane opcje dodatkowe</li> <li>• Funkcja zmiany oprogramowania</li> </ul>	<p>1 460,00 zł</p>

<p><a href="#">CONV-BG MX Pelco-to-TEB</a></p> 	<p><b>Konwerter protokołu Pelco na TEB z obsługą krosownicy Kalatel</b></p> <ul style="list-style-type: none"> <li>• Obsługa 16 kamer z rozszerzeniem do 99</li> <li>• Zarządzanie i aktualizacja przez USB</li> <li>• Sterowanie krosownicą Kalatel</li> <li>• Elastyczny wybór kamer 1-255</li> <li>• Podwójny interfejs dla kamer TEB</li> <li>• Obsługa protokołu Pelco-P i Pelco-D</li> <li>• Szybka reakcja na sterowanie</li> <li>• Zaawansowane opcje dodatkowe</li> <li>• Funkcja zmiany oprogramowania</li> </ul>	<p>1 460,00 zł</p>
<p><a href="#">CONV-BG MX Samsung-to-TEB</a></p> 	<p><b>Konwerter protokołu Samsung na TEB z obsługą krosownicy Kalatel</b></p> <ul style="list-style-type: none"> <li>• Obsługa 16 kamer z rozszerzeniem do 99</li> <li>• Zarządzanie i aktualizacja przez USB</li> <li>• Sterowanie krosownicą Kalatel</li> <li>• Elastyczny wybór kamer 1-255</li> <li>• Podwójny interfejs dla kamer TEB</li> <li>• Obsługa protokołu Samsung-E i Samsung-T</li> <li>• Szybka reakcja na sterowanie</li> <li>• Zaawansowane opcje dodatkowe</li> <li>• Funkcja zmiany oprogramowania</li> </ul>	<p>1 460,00 zł</p>
<p><b>KONWERTERY PROTOKOŁU D-MAX, DAHUA , DYNACOLOR, LILIN, PANASONIC, PELCO, HONEYWELL, SENSORMATIC</b></p>		
<p><a href="#">CONV-AG Pelco Merger</a></p> 	<p><b>Merger protokołu Pelco-D i Pelco-P</b></p> <ul style="list-style-type: none"> <li>• Obsługa 16 kamer z rozszerzeniem do 99</li> <li>• Darmowe dodatkowe opcje w trybie zaawansowanym dla każdego portu</li> <li>• 2 porty wejściowe, 1 port wyjściowy</li> <li>• Obsługa 255 kamer w trybie uproszczonym</li> <li>• Zarządzanie i aktualizacja przez USB</li> <li>• Konfigurowane protokoły Pelco</li> <li>• Funkcja zmiany oprogramowania</li> </ul>	<p>789,00 zł</p>
<p><a href="#">CONV-AG Pelco-to-Dynacolor</a></p> 	<p><b>Konwerter protokołu Pelco na Dynacolor</b></p> <ul style="list-style-type: none"> <li>• Obsługa 16 kamer z rozszerzeniem do 99</li> <li>• Zarządzanie i aktualizacja przez USB</li> <li>• Elastyczny wybór adresów kamer</li> <li>• Konfigurowane protokoły Pelco</li> <li>• Protokół Dynacolor DSCP</li> <li>• Zaawansowane opcje dodatkowe</li> <li>• Funkcja zmiany oprogramowania</li> </ul>	<p>1 105,00 zł</p>
<p><a href="#">CONV-AG Dynacolor-to-Pelco</a></p> 	<p><b>Konwerter protokołu Dynacolor na Pelco</b></p> <ul style="list-style-type: none"> <li>• Obsługa 16 kamer z rozszerzeniem do 99</li> <li>• Zarządzanie i aktualizacja przez USB</li> <li>• Elastyczny wybór adresów kamer</li> <li>• Konfigurowane protokoły Pelco</li> <li>• Protokół Dynacolor DSCP</li> <li>• Zaawansowane opcje dodatkowe</li> <li>• Funkcja zmiany oprogramowania</li> </ul>	<p>1 105,00 zł</p>
<p><a href="#">CONV-AG Pelco-to-Kalatel</a></p> 	<p><b>Konwerter protokołu Pelco na Kalatel</b></p> <ul style="list-style-type: none"> <li>• Obsługa 16 kamer z rozszerzeniem do 99</li> <li>• Zarządzanie i aktualizacja przez USB</li> <li>• Elastyczny wybór adresów kamer</li> <li>• Konfigurowane protokoły Pelco</li> <li>• Zaawansowane opcje dodatkowe</li> <li>• Funkcja zmiany oprogramowania</li> </ul>	<p>895,00 zł</p>











<p><a href="#">CONV-AG Kalatel-to-Pelco</a></p> 	<p align="center"><b>Konwerter protokołu Kalatel na Pelco</b></p> <ul style="list-style-type: none"> <li>• Obsługa 16 kamer z rozszerzeniem do 99</li> <li>• Zarządzanie i aktualizacja przez USB</li> <li>• Elastyczny wybór adresów kamer</li> <li>• Konfigurowane protokoły Pelco</li> <li>• Zaawansowane opcje dodatkowe</li> <li>• Funkcja zmiany oprogramowania</li> </ul>	<p align="right">895,00 zł</p>
<p><a href="#">CONV-AG Pelco-to-Pelco</a></p> 	<p align="center"><b>Konwerter protokołu Pelco-D na Pelco-P oraz Pelco-P na Pelco-D</b></p> <ul style="list-style-type: none"> <li>• Obsługa 16 kamer z rozszerzeniem do 99</li> <li>• Dodatkowe opcje w trybie zaawansowanym</li> <li>• Obsługa 255 kamer w trybie uproszczonym</li> <li>• Zarządzanie i aktualizacja przez USB</li> <li>• Konfigurowane protokoły Pelco</li> <li>• Szybka reakcja na sterowanie</li> <li>• Aktywne opcje dodatkowe</li> <li>• Funkcja zmiany oprogramowania</li> </ul>	<p align="right">579,00 zł</p>
<p><a href="#">CONV-AG Pelco-to-Panasonic</a></p> 	<p align="center"><b>Konwerter protokołu Pelco na Panasonic</b></p> <ul style="list-style-type: none"> <li>• Obsługa 16 kamer z rozszerzeniem do 99</li> <li>• Zarządzanie i aktualizacja przez USB</li> <li>• Kompatybilność z WV-CS850/950</li> <li>• Obsługa protokołu Pelco-P i Pelco-D</li> <li>• Szybka reakcja na sterowanie</li> <li>• Zaawansowane opcje dodatkowe</li> <li>• Funkcja zmiany oprogramowania</li> </ul>	<p align="right">1 105,00 zł</p>
<p><a href="#">CONV-AG Pelco-to-Samsung</a></p> 	<p align="center"><b>Konwerter protokołu Pelco na Samsung</b></p> <ul style="list-style-type: none"> <li>• Obsługa 16 kamer z rozszerzeniem do 99</li> <li>• Zarządzanie i aktualizacja przez USB</li> <li>• Obsługa protokołu Pelco-P i Pelco-D</li> <li>• Obsługa protokołu Samsung-T i Samsung-E</li> <li>• Szybka reakcja na sterowaniu</li> <li>• Zaawansowane opcje dodatkowe</li> <li>• Funkcja zmiany oprogramowania</li> </ul>	<p align="right">1 105,00 zł</p>
<p><a href="#">CONV-AG Pelco-to-Sensormatic/American Dynamics</a></p> 	<p align="center"><b>Konwerter protokołu Pelco na Sensormatic/American Dynamics</b></p> <ul style="list-style-type: none"> <li>• Interfejs RS-422 / 485</li> <li>• Obsługa 8 kamer z rozszerzeniem do 99</li> <li>• Obsługa 128 kamer w trybie uproszczonym</li> <li>• Zarządzanie i aktualizacja przez USB</li> <li>• Elastyczny wybór adresów kamer</li> <li>• Konfigurowane protokoły Pelco</li> <li>• Zaawansowane opcje dodatkowe</li> <li>• Funkcja zmiany oprogramowania</li> </ul>	<p align="right">1 105,00 zł</p>
<p><a href="#">CONV-AG Sensormatic/American Dynamics-to-Pelco</a></p> 	<p align="center"><b>Konwerter protokołu Sensormatic/American Dynamics na Pelco</b></p> <ul style="list-style-type: none"> <li>• Interfejs RS-422 / 485</li> <li>• Obsługa 8 kamer z rozszerzeniem do 99</li> <li>• Obsługa 128 kamer w trybie uproszczonym</li> <li>• Zarządzanie i aktualizacja przez USB</li> <li>• Elastyczny wybór adresów kamer</li> <li>• Konfigurowane protokoły Pelco</li> <li>• Zaawansowane opcje dodatkowe</li> <li>• Funkcja zmiany oprogramowania</li> </ul>	<p align="right">1 105,00 zł</p>

<p><a href="#">CONV-BG HikVision-to-D-Max</a></p> 	<p><b>Konwerter protokołu HikVision na D-Max</b></p> <ul style="list-style-type: none"> <li>• Obsługa 255 kamer</li> <li>• Obsługa krosownicy D-Max do 64 monitorów</li> <li>• Zarządzanie i aktualizacja przez USB</li> <li>• Elastyczny wybór adresów kamer</li> <li>• Konfigurowane protokoły kamer D-Max/Pelco</li> <li>• Darmowa globalna funkcja korekcji joysticka</li> <li>• Funkcja zmiany oprogramowania</li> </ul>	<p>1 460,00 zł</p>
<p><b>INNE KONWERTERY</b></p>		
<p><a href="#">CONV POS-DVR</a></p> 	<p><b>Konwerter oraz filtr danych do wag przemysłowych i rejestratorów DVR</b></p> <ul style="list-style-type: none"> <li>• Porty RS232 i RS-485</li> <li>• Szeroki zakres szybkości transmisji</li> <li>• Wiele sposobów wykrywania pakietów</li> <li>• Wycinanie dowolnych fragmentów danych</li> <li>• Dodanie danych na końcu i początku pakietu</li> <li>• Dodawanie nazwy do pakietu</li> <li>• Wykrywanie zmian w pakietach</li> <li>• Filtrowanie powtarzających się pakietów</li> <li>• Monitor podglądu danych HEX i ASCII</li> <li>• Konfiguracja przez oprogramowanie PC</li> </ul>	<p>895,00 zł</p>
<p><b>DODATKOWE OPROGRAMOWANIE</b></p>		
<p><a href="#">Address Shift</a></p> 	<p><b>Licencja aktywująca opcję Address Shift</b></p> <ul style="list-style-type: none"> <li>• Kompatybilność z konwerterami serii AG i BG</li> <li>• Aktywacja za pomocą kodu licencyjnego</li> <li>• Dostępna dla wszystkich kamer</li> <li>• Pełna elastyczność przypisywania adresów</li> </ul>	<p>135,00 zł</p>
<p><a href="#">Advanced Joystick Correction</a></p> 	<p><b>Licencja aktywująca opcję Advanced Joystick Correction</b></p> <ul style="list-style-type: none"> <li>• Kompatybilność z konwerterami serii AG i BG</li> <li>• Aktywacja za pomocą kodu licencyjnego</li> <li>• Dostępna dla wszystkich kamer</li> <li>• Oddzielne ustawienia dla każdej kamery</li> <li>• Oddzielne ustawienia dla PAN i TILT</li> </ul>	<p>135,00 zł</p>
<p><a href="#">Firmware Upgrader / Configurator</a></p> 	<p><b>Program do konfigurowania i aktualizacji urządzeń firmy Ewimar</b></p> <ul style="list-style-type: none"> <li>• Połączenie przez USB lub porty COM</li> <li>• Język polski i angielski</li> <li>• Sterowanie za pomocą komend</li> <li>• Bezpośredni dostęp do instrukcji</li> <li>• Odczyt konfiguracji</li> <li>• Wyświetlanie dostępnych komend urządzenia</li> </ul>	<p>0,00 zł</p>
<p><b>PRZEDŁUŻACZE MYSZY MUSB</b></p>		
<p><a href="#">MUSB-1/1 v3.2</a></p> 	<p><b>Aktywny przedłużacz myszy pozwalający sterować jednym urządzeniem na odległość do 1200m</b></p> <ul style="list-style-type: none"> <li>• Standard USB 1.2 / 2.0</li> <li>• Szybkość transmisji 9600 baud</li> <li>• Transmisja po jednej parze skrętki</li> <li>• Obsługa 1 urządzenia</li> <li>• Zasięg transmisji do 1200 m</li> <li>• W zestawie: nadajnik, odbiornik, zasilacz, przewód USB oraz mysz optyczna</li> <li>• Sterowanie myszą odbywa się w czasie rzeczywistym</li> <li>• Kompatybilna z systemami światłowodowymi i bezprzewodowymi systemami telemetrii</li> <li>• Obsługa myszy bezprzewodowej</li> <li>• Wymiary nadajnika: 87 x 28 x 51 (mm)</li> </ul>	<p>459,00 zł</p>

<p><a href="#"><u>MUSB-1/1/So v3.2</u></a></p> 	<p><b>Aktywny adresowalny przedłużacz myszy z separacją optyczną pozwalający na sterowanie do 8 urządzeń na odległość do 1200m</b></p> <ul style="list-style-type: none"> <li>• Standard USB 1.2 / 2.0</li> <li>• Szybkość transmisji 9600 baud</li> <li>• Transmisja po jednej parze skrętki</li> <li>• Obsługa 1 urządzenia z możliwością rozszerzenia do 8</li> <li>• Separacja optyczna: eliminacja zakłóceń przemysłowych</li> <li>• Zabezpieczenie przeciwprzepięciowe do 600W</li> <li>• Zasięg transmisji do 1200 m</li> <li>• W zestawie: nadajnik i adresowalny odbiornik z możliwością rozbudowy o dodatkowy odbiornik, zasilacz, przewód USB oraz mysz optyczna</li> <li>• Sterowanie myszą odbywa się w czasie rzeczywistym</li> <li>• Kompatybilna z systemami światłowodowymi i bezprzewodowymi systemami telemetrii</li> <li>• Obsługa myszy bezprzewodowej</li> <li>• Wymiary nadajnika: 87 x 28 x 51 (mm)</li> </ul>	<p>525,00 zł</p>
<p><a href="#"><u>MUSB-4/1/So v3.2</u></a></p> 	<p><b>Aktywny adresowalny przedłużacz myszy z separacją optyczną pozwalający na sterowanie do 8 urządzeń na odległość do 1200m</b></p> <ul style="list-style-type: none"> <li>• Standard USB 1.2 / 2.0</li> <li>• Szybkość transmisji 9600 baud</li> <li>• Transmisja po jednej parze skrętki</li> <li>• Obsługa do 4 urządzeń z możliwością rozbudowy do 8</li> <li>• Separacja optyczna: eliminacja zakłóceń przemysłowych</li> <li>• Zabezpieczenie przeciwprzepięciowe do 600W</li> <li>• Zasięg transmisji do 1200 m</li> <li>• W zestawie: nadajnik i adresowalny odbiornik z możliwością rozbudowy o dodatkowy odbiornik, zasilacz, przewód USB oraz mysz optyczna</li> <li>• Sterowanie myszą odbywa się w czasie rzeczywistym</li> <li>• Kompatybilna z systemami światłowodowymi i bezprzewodowymi systemami telemetrii</li> <li>• Obsługa myszy bezprzewodowej</li> <li>• Wymiary nadajnika: 87 x 28 x 51 (mm)</li> </ul>	<p>669,00 zł</p>
<p><a href="#"><u>MUSB-TX</u></a></p> 	<p><b>Dodatkowy nadajnik MUSB pozwalający na sterowanie więcej niż jedną myszką</b></p> <ul style="list-style-type: none"> <li>• Standard USB 1.2 / 2.0</li> <li>• Umożliwia sterowanie urządzeń więcej niż jedną myszką</li> <li>• Współpracuje z dostępnymi zestawami MUSB</li> <li>• Zasięg transmisji do 1200 m</li> <li>• Szybkość transmisji 9600 baud</li> <li>• Transmisja po jednej parze skrętki</li> <li>• Obsługa myszy bezprzewodowej</li> <li>• Wymiary: 87 x 28 x 51 (mm)</li> </ul>	<p>229,00 zł</p>
<p><a href="#"><u>MUSB-RX/So</u></a></p> 	<p><b>Jednokanałowe rozszerzenie z separacją dedykowane do MUSB</b></p> <ul style="list-style-type: none"> <li>• Standard USB 1.2, 2.0</li> <li>• Obsługa 1 urządzenia</li> <li>• Obsługa adresów 1-8</li> <li>• Separacja optyczna: eliminacja zakłóceń przemysłowych</li> <li>• Zabezpieczenie przeciwprzepięciowe do 600W</li> <li>• Zasięg transmisji do 1200 m</li> <li>• Współpracuje z MUSB-1/1/So, MUSB-4/1/So</li> <li>• Wymiary: 87 x 28 x 51 (mm)</li> </ul>	<p>352,00 zł</p>
<p><a href="#"><u>MUSB-RX4/So</u></a></p> 	<p><b>Czterokanałowe rozszerzenie z separacją optyczną dedykowane do MUSB</b></p> <ul style="list-style-type: none"> <li>• Standard USB 1.2 / 2.0</li> <li>• Obsługa do 4 urządzeń</li> <li>• Obsługa adresów 5-8</li> <li>• Separacja optyczna: eliminacja zakłóceń przemysłowych</li> <li>• Zabezpieczenie przeciwprzepięciowe do 600W</li> <li>• Zasięg transmisji do 1200 m</li> <li>• Współpraca z MUSB-1/1/So, MUSB-4/1/So</li> <li>• Wymiary: 87 x 32 x 106 (mm)</li> </ul>	<p>459,00 zł</p>

## AKCESORIA MONTAŻOWE

<p><a href="#">U-BOX</a></p> 	<p style="text-align: center;"><b>Uchwyt słupowy do montażu kamer i zabezpieczeń</b></p> <ul style="list-style-type: none"> <li>• Uchwyt słupowy do montażu kamer i zabezpieczeń: BOX HD-1-EXT,</li> <li>• BOX-PTU-51-EXT/PoE/MINI, BOX-1-PTF-51-EXT/PoE, BOX-2-PTF-51-EXT/PoE</li> <li>• Minimalna średnica słupa 55 mm</li> <li>• Blacha cynkowana galwanicznie zabezpieczona lakierem</li> <li>• Opaski w komplecie o średnicy 130 - 150 (mm)</li> <li>• Kompatybilny z kamerami m.in: Dahua, Hikvision, Novus</li> <li>• Wymiary: 150 x 230 x 55 (mm)</li> </ul>	<p>112,00 zł</p>
<p><a href="#">BOX-1</a></p> 	<p style="text-align: center;"><b>Puszka połączeniowa</b></p> <ul style="list-style-type: none"> <li>• Klasa szczelności IP66</li> <li>• Wodoszczelna, pyłoszczelna</li> <li>• Kompatybilna z uchwytem U-BOX</li> <li>• Wymiary: 114 x 114 x 57 (mm)</li> </ul>	<p>37,00 zł</p>
<p><a href="#">BOX-2</a></p> 	<p style="text-align: center;"><b>Puszka połączeniowa</b></p> <ul style="list-style-type: none"> <li>• Klasa szczelności IP66</li> <li>• Wodoszczelna, pyłoszczelna</li> <li>• Kompatybilna z uchwytem U-BOX</li> <li>• Wymiary: 151 x 117 x 67 (mm)</li> </ul>	<p>57,00 zł</p>
<p><a href="#">BOX-3</a></p> 	<p style="text-align: center;"><b>Puszka połączeniowa</b></p> <ul style="list-style-type: none"> <li>• Klasa szczelności IP66</li> <li>• Wodoszczelna, pyłoszczelna</li> <li>• Kompatybilna z uchwytem U-BOX</li> <li>• Wymiary: 190 x 150 x 77 (mm)</li> </ul>	<p>67,00 zł</p>
<p><a href="#">BOX-DIN-3</a></p> 	<p style="text-align: center;"><b>Puszka połączeniowa z szyną DIN</b></p> <ul style="list-style-type: none"> <li>• Klasa szczelności IP66</li> <li>• Wodoszczelna, pyłoszczelna</li> <li>• Kompatybilna z uchwytem U-BOX</li> <li>• W zestawie szyna DIN do montażu zabezpieczeń</li> <li>• Wymiary: 190 x 150 x 77 (mm)</li> </ul>	<p>97,00 zł</p>
<p><a href="#">PTF-5-BOX</a></p> 	<p style="text-align: center;"><b>Obudowa do modułów PTF-54</b></p> <ul style="list-style-type: none"> <li>• Kompatybilna z 4-kanalowymi zabezpieczeniami PTF-54</li> <li>• Przeznaczona na jeden moduł 4-kanalowy</li> <li>• Zabezpiecza moduł przed kurzem i uszkodzeniami</li> <li>• Obudowa wolnostojąca / mocowana na ścianie</li> <li>• Wymiary: 133 x 82 x 35 (mm)</li> </ul>	<p>40,00 zł</p>
<p><a href="https://ewimar.pl/pl/profesjonalna-obudowa-z-tworzywa-do-modulow-ptf-54-i-ptu-54.html">https://ewimar.pl/pl/profesjonalna-obudowa-z-tworzywa-do-modulow-ptf-54-i-ptu-54.html</a> <b>BOX</b></p> 	<p style="text-align: center;"><b>Profesjonalna obudowa do modułów PTU-54 i PTF-54</b></p> <ul style="list-style-type: none"> <li>• Kompatybilna z 4-kanalowymi zabezpieczeniami PTU-54 i PTF-54</li> <li>• Przeznaczona na jeden moduł 4-kanalowy</li> <li>• Obudowa wolnostojąca / mocowana na ścianie</li> <li>• Uziemienie poprzez przewód</li> <li>• Wymiary: 184 x 104 x 48 (mm)</li> </ul>	<p>98,00 zł</p>

<p><a href="#"><u>PTU/PTF-5-BOX-DIN</u></a></p> 	<p><b>Profesjonalna obudowa do modułów PTU-54 i PTF-54 na szynę DIN</b></p> <ul style="list-style-type: none"> <li>• Kompatybilna z 4-kanalowymi zabezpieczeniami PTU-54 i PTF-54</li> <li>• Przeznaczona na jeden moduł 4-kanalowy</li> <li>• Obudowa wolnostojąca / mocowana na szynę DIN</li> <li>• Uziemienie poprzez przewód / szynę DIN</li> <li>• Wymiary: 152 x 104 x 48 (mm)</li> </ul>	<p>125,00 zł</p>
<p><a href="#"><u>PTU/PTF-5-RACK</u></a></p> 	<p><b>Obudowa metalowa 1U do szafy RACK 19" na moduły PTU-54 i PTF-54</b></p> <ul style="list-style-type: none"> <li>• Umożliwia zaprojektowanie panela o dowolnej konfiguracji zabezpieczeń przeciwprzepięciowych serii PTU-54 i PTF-54</li> <li>• Pozwala na montaż od 1 do 4 modułów PTU-54 lub PTF-54</li> <li>• Zapewnia stabilne połączenie śrubowe modułów</li> <li>• Uziemienie poprzez przewód</li> <li>• Montaż w szafie RACK 19", wysokość 1U</li> </ul>	<p>190,00 zł</p>
<p><a href="#"><u>PTF-6-BOX</u></a></p> 	<p><b>Obudowa do modułów PTF-64</b></p> <ul style="list-style-type: none"> <li>• Kompatybilna z 4-kanalowymi zabezpieczeniami PTF-64</li> <li>• Przeznaczona na jeden moduł 4-kanalowy</li> <li>• Zabezpiecza moduł przed kurzem i uszkodzeniami</li> <li>• Obudowa wolnostojąca / mocowana na ścianie</li> <li>• Wymiary: 133 x 82 x 35 (mm)</li> </ul>	<p>40,00 zł</p>
<p><a href="#"><u>PTU/PTF-6-BOX</u></a></p> 	<p><b>Profesjonalna obudowa do modułów PTU-64 i PTF-64</b></p> <ul style="list-style-type: none"> <li>• Kompatybilna z 4-kanalowymi zabezpieczeniami PTU-64 i PTF-64</li> <li>• Przeznaczona na jeden moduł 4-kanalowy</li> <li>• Obudowa wolnostojąca / mocowana na ścianie</li> <li>• Uziemienie poprzez przewód</li> <li>• Wymiary: 184 x 104 x 48 (mm)</li> </ul>	<p>98,00 zł</p>
<p><a href="#"><u>PTU/PTF-6-BOX-DIN</u></a></p> 	<p><b>Profesjonalna obudowa do modułów PTU-64 i PTF-64 na szynę DIN</b></p> <ul style="list-style-type: none"> <li>• Kompatybilna z 4-kanalowymi zabezpieczeniami PTU-64 i PTF-64</li> <li>• Przeznaczona na jeden moduł 4-kanalowy</li> <li>• Obudowa wolnostojąca / mocowana na szynę DIN</li> <li>• Uziemienie poprzez przewód / szynę DIN</li> <li>• Wymiary: 152 x 104 x 48 (mm)</li> </ul>	<p>125,00 zł</p>
<p><a href="#"><u>PTU/PTF-6-RACK</u></a></p> 	<p><b>Obudowa metalowa 1U do szafy RACK 19" na moduły PTU-64 i PTF-64</b></p> <ul style="list-style-type: none"> <li>• Umożliwia zaprojektowanie panela o dowolnej konfiguracji zabezpieczeń przeciwprzepięciowych serii PTU-64 i PTF-64</li> <li>• Pozwala na montaż od 1 do 4 modułów PTU-64 lub PTF-64</li> <li>• Zapewnia stabilne połączenie śrubowe modułów</li> <li>• Uziemienie poprzez przewód</li> <li>• Montaż w szafie RACK 19", wysokość 1U</li> </ul>	<p>190,00 zł</p>
<p><a href="#"><u>PTU/PTF-5/6-COVER</u></a></p> 	<p><b>Pokrywa maskująca do paneli PTU/PTF</b></p> <ul style="list-style-type: none"> <li>• Wykonana z blachy malowanej proszkowo</li> <li>• Mocowanie do panela za pomocą śrub</li> <li>• Przeznaczona do zabezpieczeń serii PTU i PTF w obudowie RACK</li> <li>• Zabezpiecza urządzenia przed kurzem, niepożądanym dostępem i uszkodzeniami</li> </ul>	<p>69,00 zł</p>
<p><a href="#"><u>LK-MOUNT</u></a></p> 	<p><b>Uchwyty kątowe do montażu paneli w szafie RACK</b></p> <ul style="list-style-type: none"> <li>• Przeznaczone do paneli porządkujących i zabezpieczeń</li> <li>• Umożliwiają mocowanie panela pod kątem 45 stopni</li> <li>• Mocowane w tylnej części szafy RACK</li> <li>• W zestawie prawy i lewy uchwyt</li> </ul>	<p>69,00 zł</p>

**Producent systemów ochrony przeciwprzebieciowej**

**Ewimar Sp. z o. o.  
ul. Konarskiego 84  
01-355 Warszawa  
[www.ewimar.pl](http://www.ewimar.pl)**